

# econ

ЖИДКОКРИСТАЛЛИЧЕСКИЙ ТЕЛЕВИЗОР

# EX-24HS005B

РУКОВОДСТВО ПО ЭКСПЛУАТАЦИИ

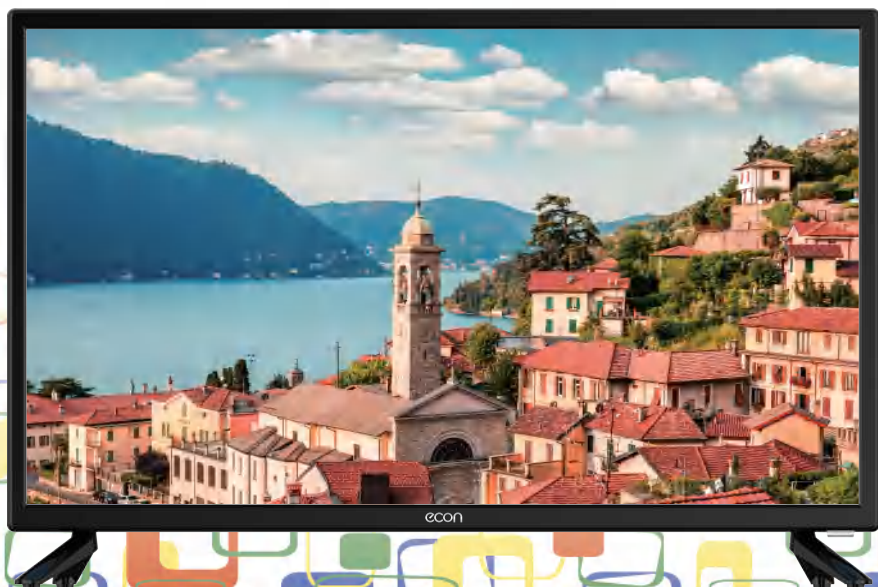



## Уважаемый покупатель!

Благодарим Вас за выбор продукции, выпускаемой под торговой маркой **ECON**.

Мы рады предложить Вам изделия, разработанные и изготовленные в соответствии с высокими требованиями к качеству, функциональности и дизайну. Мы уверены, что Вы будете довольны приобретением изделия от нашей фирмы.

Перед началом эксплуатации прибора внимательно прочитайте данное руководство, в котором содержится важная информация, касающаяся Вашей безопасности, а также рекомендации по правильному использованию прибора и уходу за ним.

Позаботьтесь о сохранности настоящего Руководства, используйте его в качестве справочного материала при дальнейшем использовании прибора.

## СОДЕРЖАНИЕ

МЕРЫ БЕЗОПАСНОСТИ И МЕРЫ ПРЕДОСТОРОЖНОСТИ .....	3
КОМПЛЕКТАЦИЯ.....	5
УСТАНОВКА .....	6
МОНТАЖ НОЖЕК.....	6
ПОДКЛЮЧЕНИЯ.....	6
ПАНЕЛЬ УПРАВЛЕНИЯ .....	7
ПУЛЬТ ДИСТАНЦИОННОГО УПРАВЛЕНИЯ .....	8
ПЕРВОНАЧАЛЬНАЯ НАСТРОЙКА .....	11
ДОМАШНИЙ ЭКРАН - ПРИЛОЖЕНИЯ .....	15
НАСТРОЙКА КАНАЛОВ .....	18
ЧИСТКА И УХОД .....	30
БЕЗОПАСНАЯ УТИЛИЗАЦИЯ.....	32
ТЕХНИЧЕСКИЕ ХАРАКТЕРИСТИКИ .....	33
ИНФОРМАЦИЯ О СЕРТИФИКАЦИИ .....	34

## ВНИМАНИЕ:

**Телевизор находится под высоким напряжением! Во избежание поражения электрическим током не пытайтесь разобрать телевизор или устранить неисправность самостоятельно. Обращайтесь за помощью в сертифицированные специализированные сервисные центры.**



Этот значок указывает на то, что телевизор находится под высоким напряжением и возможно поражение электрическим током.



Этот значок указывает на важные инструкции по использованию устройства, отраженные в руководстве по эксплуатации.

## МЕРЫ БЕЗОПАСНОСТИ И МЕРЫ ПРЕДОСТОРОЖНОСТИ

Электричество может выполнять множество полезных функций, но оно также способно причинить вред и повредить имущество при неправильном использовании. При разработке и производстве данного телевизора безопасность была нашим приоритетом, однако его неправильная эксплуатация может привести к поражению электрическим током или возгоранию. Для вашей безопасности и продления срока службы изделия, пожалуйста, внимательно прочитайте данное руководство перед использованием, а также установкой, эксплуатацией и чисткой телевизора.

Обращайте особое внимание на предупреждения, размещенные на корпусе телевизора и в данном руководстве. Следуйте всем указаниям, приведенным в данном руководстве.

Применяйте только рекомендованные производителем приспособления и аксессуары.

Использование несоответствующих приспособлений и аксессуаров может стать причиной неисправности или несчастного случая.

При подключении телевизора для соблюдения мер безопасности не используйте розетки устаревшего типа (без заземления). Подсоединение производите с использованием полярной вилки или вилки с заземляющими контактами к заземленным розеткам.

Телевизор должен быть подсоединен к сети переменного тока 100–240В, 50/60 Гц. Ни в коем случае не подсоединяйте телевизор к источнику постоянного тока или к любому другому источнику питания, характеристики которого отличаются. При приближении грозы или если вы не планируете использовать телевизор длительный период: выньте сетевой шнур питания из розетки и отсоедините штекер антенны от телевизора.

Не допускайте перегибание и зажим кабеля питания, особенно в местах выхода кабеля из телевизора и соединения кабеля с вилкой.

Вилка питания телевизора используется как размыкающее устройство, поэтому розетка, к которой подключен сетевой шнур питания, должна быть легкодоступна.

Избегайте превышения нагрузки на розетку электропитания и удлинители. Перегрузка может послужить причиной возгорания или поражения электрическим током.

Никогда не вставляйте посторонние предметы в вентиляционные отверстия и открытые части телевизора. При эксплуатации телевизора используется высокое напряжение. Попадание посторонних предметов внутрь телевизора может послужить причиной поражения электрическим током и привести к повреждению деталей телевизора. По той же причине избегайте попадания воды или другой

жидкости на телевизор.



По вопросам технического обслуживания и ремонта обращайтесь только в сертифицированные специализированные сервисные центры. Обслуживание требуется тогда, когда телевизор поврежден каким-либо образом (поврежден сетевой шнур питания или вилка, на телевизор пролита жидкость или внутрь попал посторонний предмет), если телевизор попал под дождь или находился во влажных условиях, работает не так, как указано в данном руководстве, в его работе произошли существенные изменения, телевизор падал или имеются повреждения на его корпусе.

Никогда не трогайте элементы управления и настройки, которые не описаны в данном руководстве. Неправильное использование элементов управления, не описанных в данном руководстве, может привести к нарушению нормальной работы или повреждению телевизора, для устранения которых потребуются обращение в сервисный центр.



Ремонт должен производиться только в сертифицированных специализированных сервисных центрах.

Открытие задней крышки или попытка выполнить ремонт самостоятельно лишают права на гарантийный ремонт и могут привести к серьезным травмам или даже вызвать поражение электрическим током, а также стать причиной возникновения пожара.

При монтаже телевизора на стене убедитесь в том, что строго соблюдаются инструкции изготовителя. Используйте только те крепежные приспособления, которые рекомендованы изготовителем.

Не размещайте телевизор на неустойчивой тумбочке, подставке, треноге или на шатком столе. Размещение телевизора в неустойчивом положении может привести к повреждению или травме из-за падения телевизора.



Используйте только рекомендованные производителем: тележку, подставку, треногу, кронштейн или стол. Когда используется тележка, будьте аккуратны при перемещении тележки совместно с телевизором, чтобы избежать его опрокидывания. Неожиданные остановки, чрезмерные усилия и неровности поверхности пола могут привести к падению телевизора с тележки и негативным последствиям.



Для дополнительной защиты данного телевизора при грозовой погоде отключите телевизор от розетки питания и отсоедините антенный кабель. То же самое рекомендуется проделать, если не планируется использование телевизора в течение длительного времени. Это предотвратит повреждение телевизора от молнии или из-за перепадов напряжения.



Не используйте телевизор вблизи воды, например, рядом с раковиной, мойкой или стиральной машиной, во влажном подвале, вблизи бассейна и т. д. После транспортировки в условиях низкой температуры перед включением телевизора дайте выдержку около часа при комнатной температуре, чтобы испарился конденсат. Не включайте телевизор сразу. Наличие влаги на компонентах телевизора может вызвать пожар, поражение электрическим током или другие негативные последствия.



Не размещайте на телевизоре тяжелые посторонние предметы и сосуды с жидкостями. Не устанавливайте на телевизор источники открытого огня, например, горящие свечи, так как это может привести к выходу телевизора из строя или к его возгоранию.



Перед очисткой телевизора выньте сетевой шнур питания из розетки. Нельзя чистить телевизор жидкими или аэрозольными чистящими средствами. Для очистки используйте чистую слегка влажную мягкую ткань.



Устанавливайте телевизор в соответствии с инструкциями изготовителя. При установке телевизора обеспечьте свободное пространство вокруг него не менее 10 см с каждой стороны и 30 см сверху.

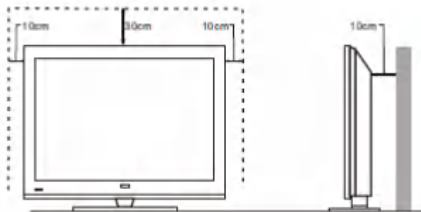

Не закрывайте вентиляционные и другие отверстия, так как недостаточная вентиляция может вызвать перегрев и сокращение срока службы телевизора. Не размещайте телевизор на кровати, диване, ковре или другой аналогичной мягкой поверхности, так как при этом могут быть забло-

кированы вентиляционные отверстия. Данный телевизор не предусматривает установку внутри закрытого пространства, поэтому не размещайте телевизор в закрытом месте, таком, как шкаф для книг или стеллаж, если не обеспечена нормальная вентиляция.

Не устанавливайте телевизор вблизи источников тепла, таких как батареи центрального отопления, тепловые радиаторы, обогреватели, печи или другие устройства (включая усилители), генерирующие тепло.

Использование видео игр или других внешних источников сигнала, генерирующих неподвижное изображение в течение 10 минут и более, может оставить неустраимые последствия в виде следов этого изображения на экране телевизора. Аналогичные последствия могут вызвать логотипы сети/программ, номера телефонов. Повреждение экрана в результате продолжительного отображения неподвижного изображения не подлежит гарантийному обслуживанию.

Основы жидкокристаллической панели, используемой в телевизоре, сделана из стекла. Поэтому она может разбиться при падении телевизора или ударе его другим предметом.



Будьте аккуратны, не поранитесь осколками стекла, если ЖК-панель разбилась.

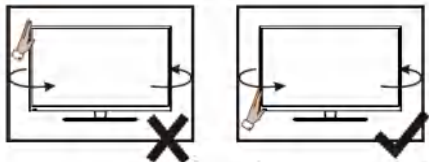

При необходимости повернуть телевизор беритесь за нижнюю часть экрана, не беритесь за верхнюю.

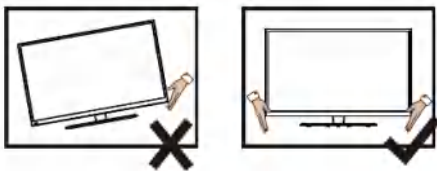

При необходимости поднять телевизор всегда беритесь обеими руками. Не пытайтесь поднять его одной рукой.

## Меры безопасности при использовании батарей

Неправильное использование элементов питания может привести к утечке химикатов и/или взрыву. Выполняйте следующие инструкции.

**Устанавливайте элементы питания в строгом соответствии с полярностью (+) и (-).**

Различные типы элементов питания имеют различные характеристики. Не используйте вместе элементы питания разных типов.

Не используйте вместе старые и новые элементы питания. Одновременное использование старых и новых элементов питания снижает срок службы нового элемента питания или ведет к утечкам химикатов из старого элемента питания.

Выньте элементы питания сразу же, как только они разрядились. Химикаты, вытекшие из элементов питания, вызывают коррозию. Если обнаружены следы утечки химикатов, удалите их тканью.

Элементы питания, которые поставляются с телевизором, могут иметь более короткий срок службы из-за условий хранения.

Выньте элементы питания из ПДУ, если он не используется в течение длительного времени.

## ВНИМАНИЕ:

**Жидкокристаллическая панель – это высокотехнологическое изделие, дающее изображение высокого качества. Иногда на экране телевизора могут появиться несколько неактивных пикселей в форме фиксированных точек синего, зеленого, красного или черного цвета. Имейте в виду, что это не оказывает влияния на работоспособность телевизора.**

Допустимая температура при эксплуатации телевизора: от +5° до +40° С.

Допустимая температура при транспортировке телевизора: от -15° до +50° С.

## ПРИМЕЧАНИЕ:

Все изображения приведены в качестве иллюстрации, реальное изделие может незначительно отличаться от изображения.

## КОМПЛЕКТАЦИЯ

- Телевизор – 1
- Ножки – 2
- Винты – 4
- Пульт дистанционного управления – 1
- Батарейки – 2
- Руководство пользователя – 1
- Гарантийный талон – 1

## ПРИМЕЧАНИЕ:

Для безопасной и удобной транспортировки телевизора сохраните оригинальную упаковку.

## УСТАНОВКА

Перед установкой и использованием тщательно изучите содержание раздела «Меры безопасности и меры предосторожности».

Достаньте телевизор из упаковочной коробки и поставьте его на надежную плоскую поверхность. Вам потребуется закрепить основание телевизора (если оно не закреплено), если вы хотите поставить его, или снять основание и закрепить телевизор на стену.

Устанавливайте телевизор таким образом, чтобы избежать попадания прямых солнечных лучей на экран, так как посторонний свет ухудшает восприятие изображения и вызывает необходимость установки большей контрастности и яркости свечения экрана. Рекомендуется смотреть телевизор при мягком непрямом освещении. Просмотр телевизора в полной темноте или при наличии отражений на экране вызывает усталость глаз.

Вокруг телевизора должна быть обеспечена надежная вентиляция, в противном случае возможен перегрев и в результате поломка телевизора и/или пожар.

## МОНТАЖ НОЖЕК

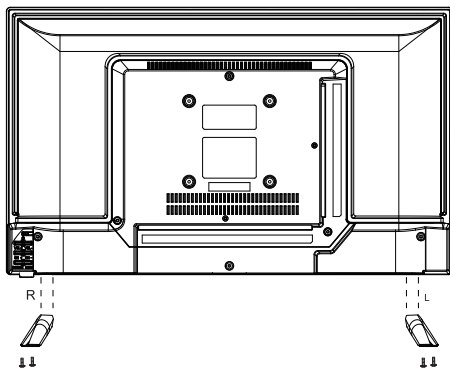

Найдите подходящую устойчивую поверхность и покройте ее мягкой тканью. Положите телевизор на подготовленную поверхность ЖК-экраном вниз.

Определите правую и левую ножки, затем приложите их к корпусу телевизора.

Выровняйте отверстия и надежно зафиксируйте ножки винтами. Убедитесь, что ножки прочно закреплены и поставьте телевизор на них.

## ПОДКЛЮЧЕНИЯ

### Замечания по выполнению подключений

Перед тем, как подключить к телевизору какое-либо устройство, либо отключить устройство от телевизора, отключите питание телевизора и устройства, выполните необходимые соединения, затем включите питание телевизора и подключенного устройства. Когда вы отключаете или подключаете кабель питания или сигнальный кабель, то держите его за вилку или штекер (изолированную часть) и не тяните за кабель.

Перед подключением какого-либо устройства к телевизору убедитесь, что оно поддерживает выбранный тип подключения (см. руководство по эксплуатации подключаемого устройства).

При подключении кабелей контакты должны быть плотными, в противном случае качество изображения может ухудшиться, либо цвета могут быть искажены.

### Соединительные разъемы телевизора



**RJ45** – разъем для подключения к сети

**EARPHON** - разъем для подключения наушников

**COAXIAL** – цифровой аудио выход

**HDMI1, HDMI2** - аудио-видео вход HDMI

**RF IN** – разъем для подключения антенного кабеля

**USB** – разъем для подключения накопительных устройств USB

**Mini YPbPr** – компонентный минивидео вход

**Mini AV IN** - композитный аудио-видео вход

**CI** – разъем для подключения карты доступа к

### Подключение телевизионной антенны

Для получения оптимального качества изображения рекомендуется использовать наружную антенну или телевизионный кабель.

Рекомендуется использовать коаксиальный кабель 75 Ом, чтобы не допустить образование помех в результате несовпадения сопротивления.

Запрещается прокладывать антенный кабель вместе с силовым.

Подключите штырь антенного кабеля к антенному гнезду телевизора.

### Подключение HDMI

К HDMI разъему телевизора можно подключить различное аудио/видеооборудование, например: видеопроигрыватель с функцией записи, DVD-проигрыватель или Blu-ray-проигрыватель. При этом для некоторых устройств в настройках необходимо установить режим выходного сигнала

для HDMI сигнала (см. руководство по эксплуатации подключаемого оборудования).

Следует отметить, что в настоящее время самым современным и удобным способом подключения, обеспечивающим максимальное качество изображения, является присоединение через HDMI входы, позволяющие просматривать изображение с высоким разрешением (HD), что позволяет, при наличии источника соответствующего качества, полностью реализовать высокий потенциал ЖК экрана. По интерфейсу HDMI передается как звук, так и изображение, что позволяет использовать только один кабель.

Для подсоединения устройств по интерфейсу HDMI подключите один конец HDMI кабеля к разъему HDMI DVD-проигрывателя или другого аудио/видеоустройства, а другой – к разъему HDMI телевизора. Сначала подключите к электросети внешнее оборудование, а затем телевизор.

#### ПРИМЕЧАНИЕ:

*При подключении кабеля к HDMI разъему не прикасайтесь большими пальцами, чтобы предотвратить повреждение контакта.*

#### Подключение карты доступа

Установите карту доступа к цифровому телевидению в разъем телевизора CI. Следуйте инструкциям поставщика цифрового телевидения.

#### Подключение USB устройств

Телевизор поддерживает стандартные устройства USB1.1/USB2.0.

Подключите накопительное устройство USB к USB разъему телевизора. При необходимости используйте соединительный кабель USB.

#### Подключение аудиосистемы

Соответствующим кабелем соедините аудио вход COAXIAL аудио ресивера и аудио выход COAXIAL телевизора. Сначала подключите к электросети аудиосистему, а затем телевизор.

#### Подключение наушников

Чтобы прослушивать звук через наушники, подключите их к разъему EARPHONE телевизора.

При прослушивании с помощью наушников не устанавливайте слишком высокую громкость, в противном случае возможно повреждение органов слуха.

#### Подключение к сети

Для подключения к локальной или глобальной сети используйте LAN кабель

#### Подключение к электросети

Подключите кабель питания к разъему электропитания на телевизоре. Вилку сетевого шнура питания подключите к электросети 100-240В, 50/60 Гц. Телевизор будет находиться в режиме ожидания

#### ВНИМАНИЕ:

**Телевизор должен быть подключен к источнику переменного тока с напряжением 100-240В и частотой 50/60 Гц. Ни в коем случае не подключайте телевизор к источнику питания с другими характеристиками.**

## ПАНЕЛЬ УПРАВЛЕНИЯ

В зависимости от модели набор и расположение кнопок и других элементов могут отличаться. Ниже приведены три варианта.

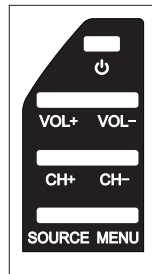

1. **STANDBY** – Кнопка включения телевизора или перевода его в режим ожидания
2. **SOURCE** – Кнопка выбора источника сигнала
3. **MENU** – кнопка вызова экранного меню
4. **CH+** – кнопка переключения на следующий канал
5. **CH-** – кнопка переключения на предыдущий канал
6. **VOL+** – кнопка увеличения уровня громкости
7. **VOL-** – кнопка уменьшения уровня громкости

## ПУЛЬТ ДИСТАНЦИОННОГО УПРАВЛЕНИЯ

Питание пульта дистанционного управления

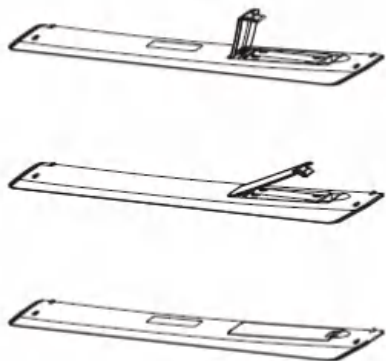

Перед началом использования пульта дистанционного управления (далее пульт ДУ) необходимо установить в него две батарейки типа ААА. Обычно батареек хватает на один год работы пульта ДУ.

1. Откройте крышку отсека для батареек.
2. Установите в отсек две батарейки ААА в соответствии с обозначениями (+) и (-), имеющимися внутри отсека.
3. Закройте отсек.

### Меры безопасности при использовании элементов питания

Неправильное использование элементов питания может привести к утечке электролита и/или взрыву. Выполняйте нижеследующие инструкции.

Устанавливайте элементы питания в строгом соответствии с полярностью (+) и (-).

Различные типы элементов питания имеют различные характеристики. Не используйте вместе элементы питания разных типов.

Не используйте вместе старые и новые элементы питания. Одновременное использование старых и новых элементов питания снижает срок службы нового элемента питания или ведет к утечкам электролита из старого элемента питания.

Выньте элементы питания сразу же, как только они разрядились. Химикаты, вытекшие из элементов питания, вызывают коррозию. Если обнаружены следы утечки химикатов, удалите их тканью.

Элементы питания, которые поставляются с телевизором, могут иметь более короткий срок службы из-за условий хранения.

Выньте элементы питания из пульта ДУ, если он не используется в течение длительного времени.

### Использование пульта дистанционного управления

При использовании пульта ДУ направляйте его непосредственно на приемник инфракрасных сигналов на передней панели телевизора. Предметы, находящиеся между пультом ДУ и окном приема сигналов, могут мешать правильной работе. Максимальное расстояние действия пульта ДУ достигает 8 метров от телевизора. При операциях с пультом допустим угол наклона до 30 градусов.

Не подвергайте пульт ДУ ударам, не погружайте его в жидкости и не оставляйте в местах с высокой влажностью.

Не оставляйте пульт ДУ под прямыми солнечными лучами или рядом с источниками тепла, так как чрезмерный нагрев может деформировать корпус.

Пульт ДУ может работать некорректно, если окно приема сигналов на корпусе телевизора находится под прямыми солнечными лучами или сильным освещением. В этом случае измените направление освещения или положение телевизора, либо приблизьте пульт ДУ к окну приема сигналов.

## Кнопки пульта дистанционного управления и их функции



1. **STANDBY**  Кнопка включения телевизора / перехода в режим ожидания.
2. **MUTE** Кнопка блокировки звука / отключения блокировки звука.
3. **0-9** Цифровые кнопки для ввода номеров телеканалов.
4. **-/--** Набор одно-двух-трех знаков номера ка-

нала

5.  Кнопка переключения между текущим телеканалом и предыдущим просматриваемым.
6. **P.MODE** Кнопка выбора режима изображения.
7. **S.MODE** Кнопка выбора режима звука.
8. **FAV** Кнопка перехода к списку избранных телеканалов.
9. **MTS/II** Выбор режима MTS / II.
10. **SUB-T** Кнопка вызова субтитров (если они транслируются каналом)
11. **VOL+** Кнопка увеличения громкости.
12. **VOL-** Кнопка уменьшения громкости.
13. **CH +** Кнопка переключения на следующий канал.
14. **CH -** Кнопка переключения на предыдущий канал.
15. **SET** Меню сетевых настроек
16. **HOME** Переход на домашнюю страницу
17. **MOUSE** Включение/выключение курсора виртуальной мыши
18. **SOURCE** Кнопка выбора источника сигнала.
19. **DISPLAY** Кнопка вызова текущей информации о телепередаче, телеканале или об источнике сигнала.
20. **MENU** Кнопка перехода в меню настроек телевизора.
21. **EXIT** Кнопка выхода из меню.
22. **▶◀▶▼** Кнопки навигации для работы с меню.
23. Цветные кнопки соответствуют соответственно окрашенным объектам при работе с меню и теле-текстом.
24. **ЗЕЛЕНАЯ** кнопка
25. **ЖЕЛТАЯ** кнопка
26. **КРАСНАЯ** кнопка
27. **СИНЯЯ** кнопка
28. **TEXT** Кнопка перехода в режим телетекста или выхода из него.  Кнопка быстрой перемотки назад в режиме воспроизведения с USB.
29. **SUB.PG** Кнопка перехода к подстраницам телетекста (при их наличии).  Кнопка начала, приостановки, возобновления воспроизведения.
30. **REVEAL** Кнопка показа скрытого текста в режиме телетекста. Чтобы спрятать текст, нажмите эту кнопку еще раз.  Кнопка быстрой перемотки вперед в режиме воспроизведения с USB
31. **HOLD** Кнопка удержания страницы телетекста.  Кнопка перехода к предыдущему файлу в режиме воспроизведения с USB.
32. **SIZE** Кнопка изменения размера окна телетекста.  Кнопка перехода к следующему файлу в

режиме воспроизведения с USB.

33. **INDEX** Кнопка перехода на основную страницу телетекста.  Кнопка остановки воспроизведения и возврата к списку воспроизведения в режиме USB.

34. **ASPECT** Выбор режима соотношения сторон экрана

35. **FREEZE** Кнопка фиксации текущего изображения на экране.

36. **SLEEP** Кнопка установки времени отключения ТВ (Таймер сна).

37. **TIMESHIFT** Кнопка включения функции сдвига по времени в режиме цифрового телевидения.

38. **RECORD**  Кнопка начала видеозаписи в режиме цифрового телевидения.

39. **EPG** Электронное расписание телепередач

## ОСНОВНЫЕ ОПЕРАЦИИ

### Включение и выключение телевизора

Подключите вилку питания телевизора к электрической розетке. Телевизор перейдет в режим ожидания, индикатор питания загорится красным.

В режиме ожидания нажмите кнопку  на телевизоре или на пульте ДУ для того, чтобы включить телевизор.

Если требуется на время выключить телевизор, то нажмите кнопку  на телевизоре или на пульте ДУ.

Если необходимо отключить телевизор полностью, то отсоедините сетевой шнур питания от электросети.

*ПРИМЕЧАНИЯ:*

*При подключении кабеля питания к телевизору и к розетке убедитесь, что контакты плотные, в противном случае возможен перегрев соединительного разъема или вилки питания и даже возгорание.*

### Выбор источника сигнала

Чтобы выбрать источник сигнала, нажмите кнопку **SOURCE** на пульте ДУ и в меню источников сигнала кнопками  выберите источник сигнала, после чего нажмите кнопку **ENTER** для подтверждения.

### Переключение телеканалов

Нажмите кнопку **CH+** на телевизоре или на пульте ДУ, чтобы переключиться на следующий канал. Нажмите кнопку **CH-** на телевизоре или на пульте ДУ, чтобы переключиться на предыдущий канал. Кроме того, вы можете использовать цифровые кнопки пульта ДУ для ввода номеров телеканалов. При вводе дву- или трехзначного номера канала



интервал между нажатиями кнопок должен быть менее 3 секунд.

Нажимайте кнопку **RECALL** , чтобы переключаться между текущим телеканалом и предыдущим просматриваемым.



### Настройка уровня громкости

Вы можете регулировать уровень громкости, нажимая кнопки **VOL+/VOL-** на телевизоре или на пульте ДУ.

### Блокировка звука

Чтобы заблокировать звук, нажмите кнопку  **MUTE** на пульте ДУ. Чтобы отключить блокировку звука и вернуться к предыдущему уровню звучания, нажмите кнопку  **MUTE** еще раз.

### Видеозапись

В режиме цифрового телевидения нажмите кнопку **RECORD** , чтобы начать видеозапись. Чтобы остановить видеозапись, нажмите кнопку .

*ПРИМЕЧАНИЕ:*

*Перед началом видеозаписи убедитесь, что к телевизору подключен накопитель USB для сохранения видеозаписей.*

## РАБОТА С ТЕЛТЕКСТОМ

### Информация о телетексте

Телетекст – это информационная система, которая передается некоторыми телеканалами и отображается на экране телевизора. С помощью системы телетекста вы можете просмотреть страницы с информацией по темам, доступным на главной странице телетекста, например, новости, погода, спорт, курсы валют, программы телепередач и др. Кроме того, система телетекста предлагает титры для слабослышащих или для тех, кто не знает языка, на котором транслируются передачи.

В режиме цифрового телевидения нажмите кнопку **TEXT**, чтобы включить режим телетекста.

Чтобы отключить режим телетекста, нажмите кнопку **TEXT** еще раз.

*ПРИМЕЧАНИЯ:*

*Если телетекст отображается неправильно или в нем присутствуют непонятные символы, измените язык телетекста в меню настроек телевизора.*

### Переход к основной странице телетекста

Нажмите кнопку **INDEX**, чтобы перейти к основной странице телетекста – списку всех страниц телетекста.

# ПЕРВОНАЧАЛЬНАЯ НАСТРОЙКА

## Мастер первоначальной настройки

Присоедините телевизор к розетке ~100 - 240 В, 50 Гц и нажмите на кнопку включения  на корпусе или пульте телевизора, Дождитесь, когда телевизор загрузится.

### Примечания :

- В случае, если телевизор при первом включении будет настроен на тестовые каналы в условиях завода изготовителя, то **Мастер Первоначальной Настройки** будет пропущен и телевизор сразу перейдет в рабочий режим (тестовый канал или **Домашняя Страница**). В этом случае, чтобы запустить **Мастер Первоначальной Настройки**, выполните сброс на заводские настройки.

- Названия и вид пунктов меню могут различаться в зависимости от версии программного обеспечения.

Кнопкой **НОМЕ** вызовите **Домашнюю Страницу**, если ваш телевизор настроен на тестовый канал. С помощью кнопок навигации **ВЛЕВО / ВПРАВО / ВНИЗ / ВВЕРХ** в верхнем правом углу выделите значок  или выберите окно **Настройки** в разделе **Установленные приложения** (активное окно будет выделено красной рамкой), подтвердите выбор кнопкой **ENTER** на ПДУ. Откроется меню **Система (различные системные настройки)** нажмите кнопку **ENTER** на пульте. Откроется подменю **Настройки**. С помощью кнопок навигации **ВНИЗ / ВВЕРХ** выберите **Настройки устройства** и подтвердите выбор кнопкой **ENTER** на ПДУ. Кнопками навигации **ВНИЗ / ВВЕРХ** выберите **Сброс** и нажмите кнопку **ENTER** на ПДУ.

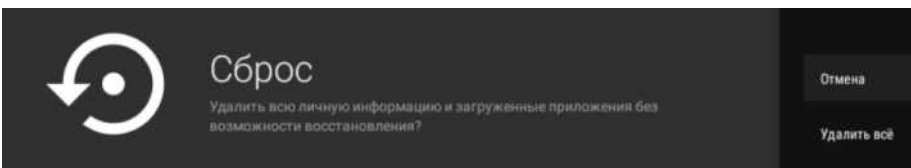
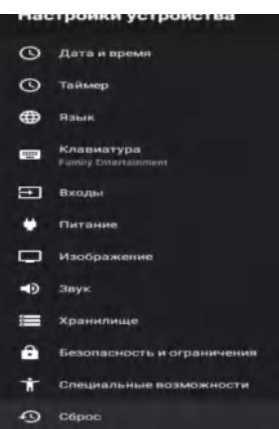
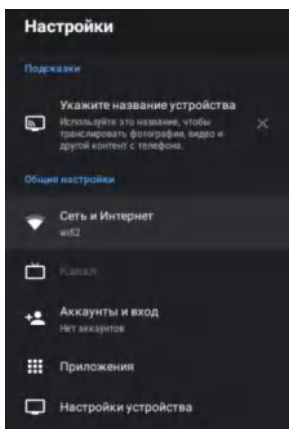
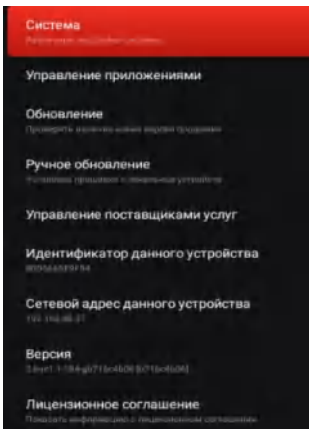

Ваш телевизор перезагрузится и включит **Мастера Первоначальной Настройки**.

# ПЕРВОНАЧАЛЬНАЯ НАСТРОЙКА

## Мастер первоначальной настройки

Нажав кнопку **ENTER** на ПДУ, Вы запустите первоначальную настройку вашего ТВ. Меню **Мастер Первоначальной Настройки** состоит из нескольких вкладок.

### Выбор Языка

Кнопками навигации **ВВЕРХ / ВНИЗ** выберите **Язык** системы, затем подтвердите выбор нажатием кнопки **ENTER** на пульте. Для возврата на предыдущую вкладку нажмите кнопку **ENTER**.

### Выбор Страны

Кнопками навигации **ВВЕРХ / ВНИЗ** выберите **Страну** системы, затем подтвердите выбор нажатием кнопки **ENTER** на пульте. Для возврата на предыдущую вкладку нажмите кнопку **ENTER**.

### Настройка Сети

Кнопками **ВВЕРХ / ВНИЗ** выберите **Соединение**  
Кнопками **ВВЕРХ / ВНИЗ** выберите сеть беспроводного доступа Wi-Fi (при наличии), затем подтвердите выбор нажатием кнопки **ENTER**.

Введите пароль доступа к сети Wi-Fi с помощью виртуальной клавиатуры или ПДУ.

Для подключения локальной сети подключите провод **LAN** к разъему **Rj45** на задней панели телевизора. На виртуальной клавиатуре кнопками навигации **ВВЕРХ / ВНИЗ / ВПРАВО / ВЛЕВО** выберите клавишу со стрелкой вправо и нажмите кнопку **ENTER** на ПДУ.

Если Вы не хотите подключать телевизор к интернету, нажмите **Пропустить настройки сети**.

**Примечание:** обратите внимание, что без интернета вы не сможете смотреть телеканалы и видео из сети, кроме того, у телевизора не будет обновляться прошивка.

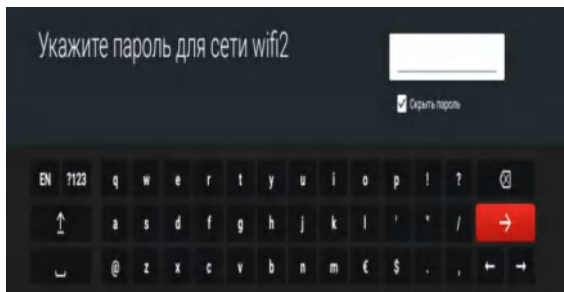
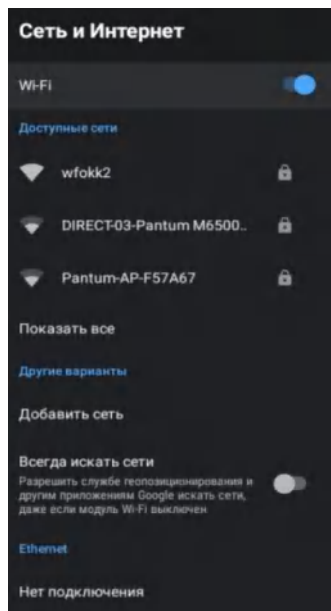
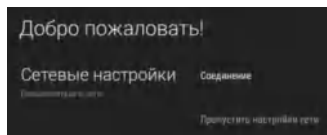
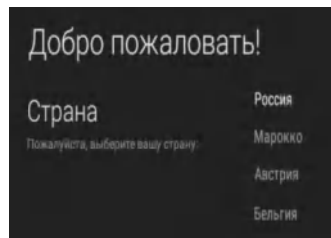
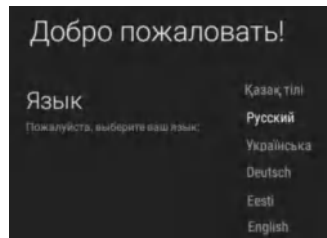

# ПЕРВОНАЧАЛЬНАЯ НАСТРОЙКА

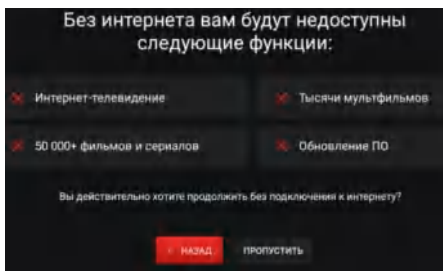
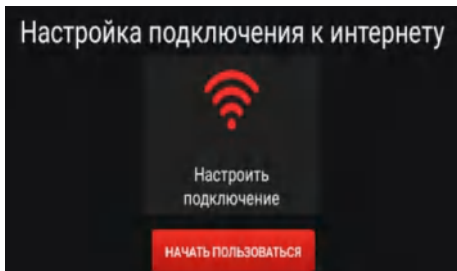

## Выбор Часового Пояса

Кнопками навигации **ВВЕРХ / ВНИЗ** выберите **Часовой Пояс**, затем подтвердите выбор нажатием кнопки **ENTER** на пульте. Для возврата на предыдущую вкладку нажмите кнопку **ENTER**.

## Выбор режима ТВ

Рекомендовано выбрать режим **Домашний** нажав кнопку **ENTER** на пульте.

## Выбор Источника сигнала

Кнопками навигации **ВВЕРХ / ВНИЗ** выберите **Источник входного сигнала (Антенна (Эфир), Кабель, Спутник)**, затем подтвердите выбор нажатием кнопки **ENTER** на пульте. Для возврата на предыдущую вкладку нажмите кнопку **ENTER**.

## Настройка каналов

Для настройки каналов выберите **Сканировать**. Настройка каналов произойдет в автоматическом режиме. Если вы хотите пропустить этот шаг, настройка каналов может быть выполнена в **MENU ТВ-режима**.

Нажмите на пульте кнопку **ENTER** для завершения первоначальной настройки.

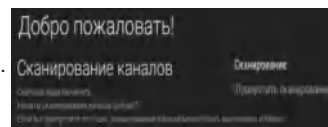
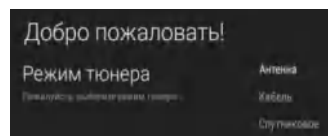
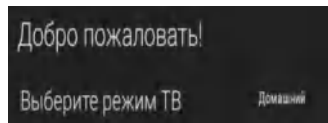
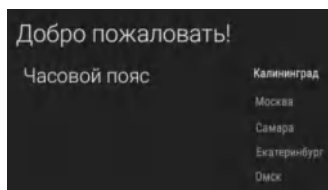
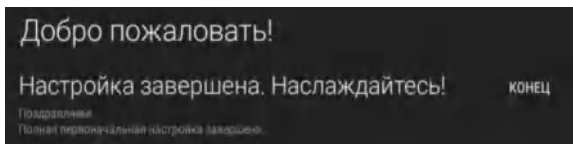

Спутниковый тюнер – опционально для данной модели ТВ

## ПЕРВОНАЧАЛЬНАЯ НАСТРОЙКА

---

Прочитайте и подпишите **Пользовательское Соглашение**, нажмите кнопку **ENTER** на ПДУ. На этом завершается работа **Мастера Первоначальной Настройки**.

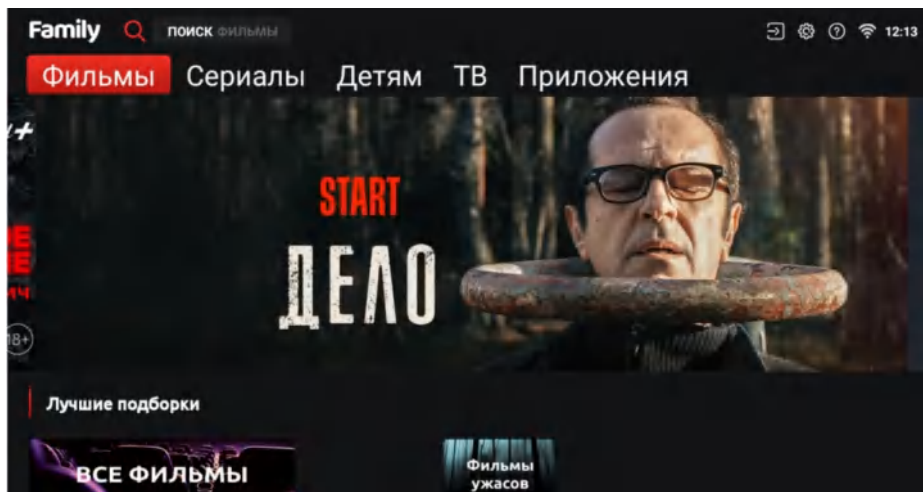

***Внимание:** режим телевизора по умолчанию нельзя изменить в настройках. Чтобы изменить режим телевизора по умолчанию, необходимо выполнить сброс настроек на заводские и запустить Мастер Первоначальной Настройки еще раз.*

# ДОМАШНИЙ ЭКРАН - ПРИЛОЖЕНИЯ

## ДОМАШНИЙ ЭКРАН

Домашний экран вызывается нажатием кнопки пульта **HOME**

(повторное нажатие на кнопку пульта **HOME** вернет телевизор в предыдущее состояние).

*Примечание: функции, названия и вид пунктов меню могут различаться в зависимости от версии программного обеспечения.*

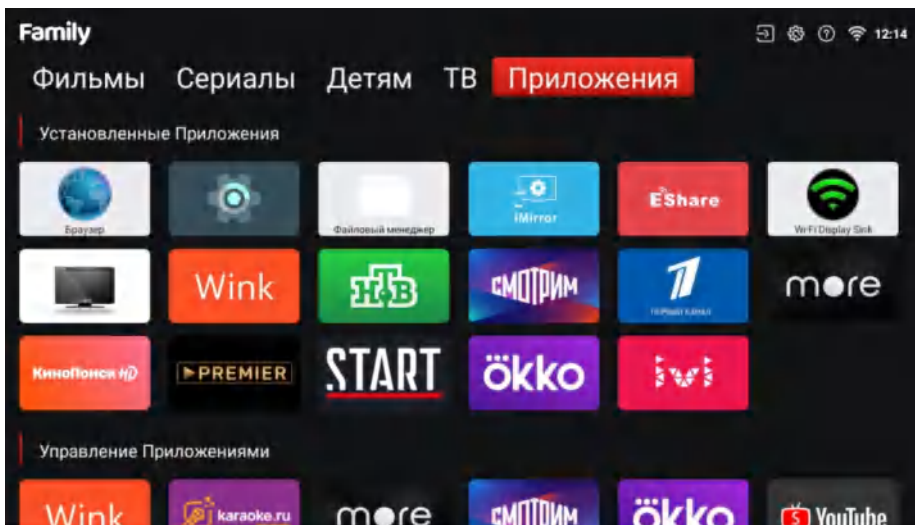

Необходимую информацию можно найти в приложении к руководству по эксплуатации «**FAMILY**».





## НАСТРОЙКИ ТВ - ВЫБОР ИСТОЧНИКА

### ВЫБОР ИСТОЧНИКА СИГНАЛА

Меню **Входные (Источник)** можно вызвать :

1. Нажмите кнопку **HOME** на ПДУ для перехода на **Домашнюю Страницу** телевизора. Кнопками навигации **ВЛЕВО / ВПРАВО / ВНИЗ / ВВЕРХ** и **ENTER** выберите окно со стрелкой вправо в верхнем правом углу экрана. Активное окно будет выделено красным цветом. Откроется меню **Входные (Источник)**.
2. В **режиме ТВ** и в **режиме SMART** меню **Входные (Источник)** на экран можно вызвать кнопкой **SOURCE** на ПДУ.

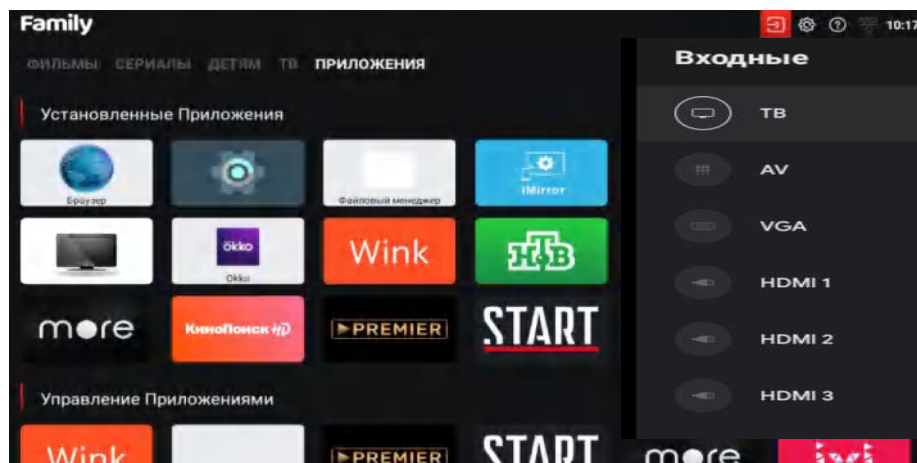

### НАСТРОЙКИ РЕЖИМА ТВ

Данные настройки действуют в основном в режимах просмотра телевизионных каналов и отображения сигналов с внешних устройств, подключенных к разъемам телевизора (видеовходы AV, HDMI,...)

Содержание меню настроек может различаться в зависимости от выбранного источника сигнала - режимов телевидения ATV, DTV, видеовходов AV, HDMI и т.д..

**Примечание:** функции, названия и вид пунктов меню могут различаться в зависимости от версии программного обеспечения.

Переход с **Домашней Страницы** в режим полноэкранного просмотра ТВ-каналов:

- на **Домашней Странице** во вкладке **Приложения** кнопками навигации выберите окно с изображением телевизора. Выбранное окно будет выделено красной рамкой. Нажмите кнопку **ENTER** на пульте для подтверждения.



- на пульте нажмите кнопку **SOURCE**, откроется меню **Входные (Источник)**. Кнопками **ВВЕРХ / ВНИЗ** выберите **ТВ** и нажмите на пульте кнопку **ENTER**.

# НАСТРОЙКА КАНАЛОВ

## НАСТРОЙКА КАНАЛОВ ТЕЛЕВИДЕНИЯ

### ПОИСК КАНАЛОВ

#### Настройка каналов телевидения

Выберите режим полноэкранного просмотра ТВ-каналов. На пульте нажмите кнопку **MENU**.

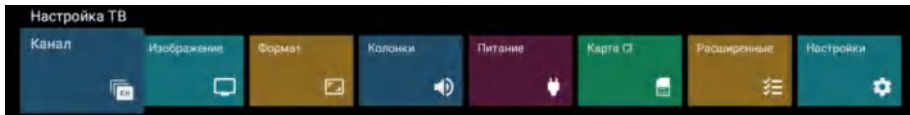

Кнопками **ВЛЕВО / ВПРАВО** выберите окно **Канал**, нажмите на пульте кнопку **ENTER**. Откроется меню **Канал**.

Кнопками **ВНИЗ / ВВЕРХ** выберите параметр **Режим установки канала**, кнопками **ВНИЗ / ВВЕРХ** выбираем вид входного сигнала (**Антенна (Эфир)**, **Кабель**, **Предпочитаемый спутник**, **Спутник общего назначения**).

Кнопками **ВНИЗ / ВВЕРХ** выберите параметр **Каналы**, нажмите на пульте кнопку **ENTER**. Откроется подменю **Каналы**. Кнопками **ВВЕРХ / ВНИЗ** выбирайте параметры и подтверждайте кнопкой **ENTER**, Кнопками **ВВЕРХ / ВНИЗ** изменяйте значения выбранного параметра.

- Сканирование каналов
- Обновить сканирование
- Ручная настройка ATV - в случае необходимости можно настроить каналы ATV в ручном режиме
- Одиночное сканирование RF - ручная настройка радиоканалов

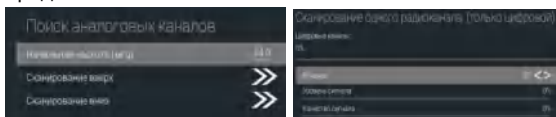

**LCN** - (рекомендуется) включить, при этом каналы будут расположены в определенном порядке номеров, заданных телевизионным оператором. При этом возможно только **Пропустить** или **Редактировать (удалить)** канал из списка.

При выключенной функции **LCN** каналы будут расположены в порядке следования, но возможны **Сортировка** и **Перемещение** каналов.

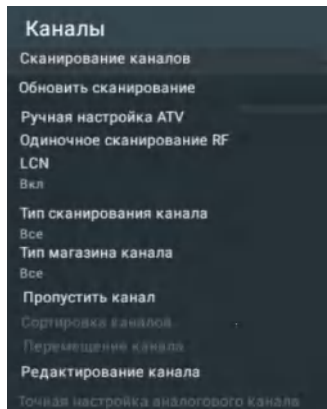
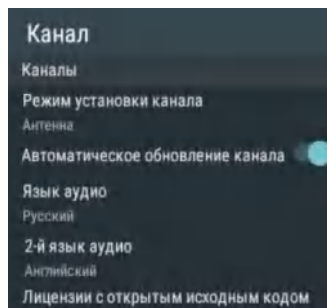

## НАСТРОЙКА КАНАЛОВ

**Пропустить канал** - кнопками **ВВЕРХ / ВНИЗ** выберите **Пропустить канал**, нажмите кнопку **ENTER** на пульте. Кнопками **ВВЕРХ / ВНИЗ** выберите канал для пропуска и нажмите кнопку **ENTER**, а затем кнопку **EXIT** на пульте. Выбранные каналы будут пропущены в последовательном списке каналов.

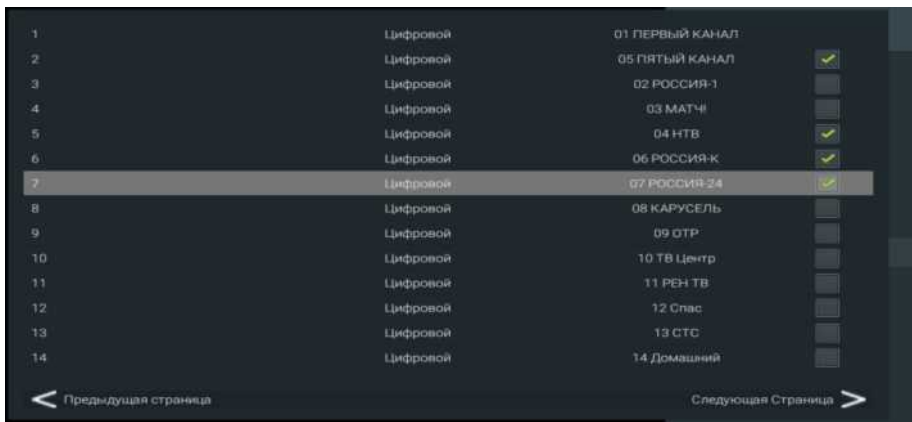

**Сортировка каналов** - кнопками **ВВЕРХ / ВНИЗ** выберите **Сортировка каналов**, нажмите кнопку **ENTER** на пульте. Кнопками **ВВЕРХ / ВНИЗ** выберите канал для перемещения, нажмите кнопку **ENTER**, а затем кнопками **ВВЕРХ / ВНИЗ** выберите канал после которого будет в последствии размещен канал выбранный Вами для перемещения.

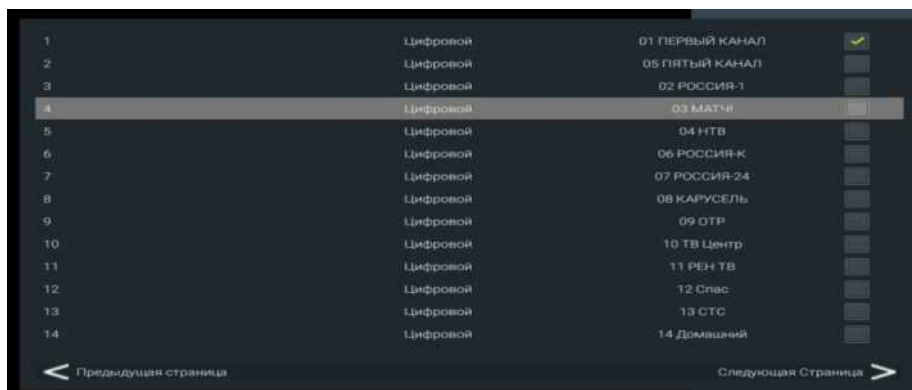

**Перемещение канала** - кнопками **ВВЕРХ / ВНИЗ** выберите **Перемещение канала**, нажмите кнопку **ENTER** на пульте. Кнопками **ВВЕРХ / ВНИЗ** выберите канал для перемещения, нажмите кнопку **ENTER**, а затем кнопками **ВВЕРХ / ВНИЗ** выберите другой канал для перемещения и нажмите кнопку **ENTER** на пульте. В результате выбранные Вами каналы поменяются местами в списке каналов.

**Редактирование канала** - кнопками **ВВЕРХ / ВНИЗ** выберите **Редактирование канала**, нажмите кнопку **ENTER** на пульте. Кнопками **ВВЕРХ / ВНИЗ** выберите канал для удаления, нажмите кнопку **Синюю** кнопку на пульте, на экране появится дополнительное окно, кнопками **ВЛЕВО / ВПРАВО** выберите - **ДА**, если канал нужно удалить или выберите - **НЕТ**, если Вы передумали. Нажмите кнопку **ENTER** на пульте. В результате выбранный канал будет удален (или нет) из списка каналов.

## НАСТРОЙКА ТВ

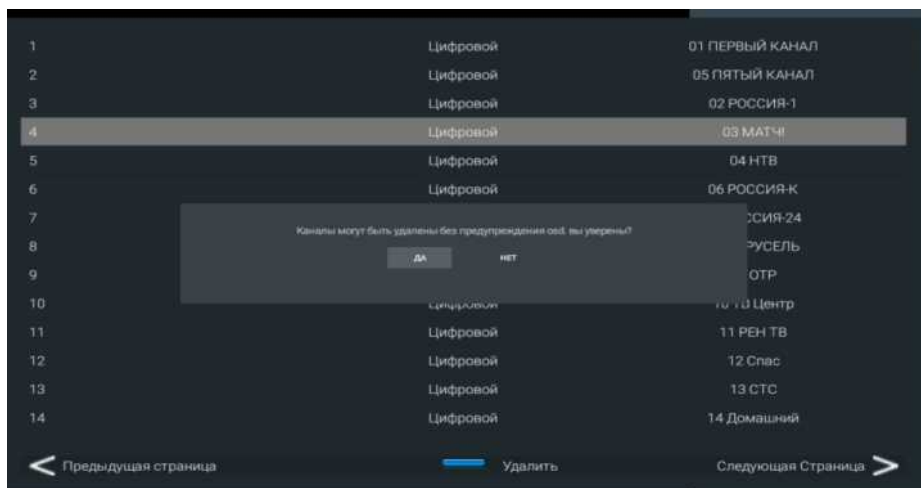

**Тип сканирования канала** - выбор типа каналов для сканирования (**Все, Только зашифрованные каналы, Только бесплатные каналы**)

**Тип магазина канала** - выбор типа каналов для сканирования (**Все, Только цифровые каналы, Только радиоканалы**)

**Автоматическое обновление канала** - автоматическое обновление списка каналов

**Язык аудио и Язык аудио 2** - выбор языка

**Очистить список каналов** - удаление всего списка каналов

### Список каналов

Выберите режим полноэкранного просмотра ТВ-каналов. Нажмите кнопку **LIST** или **ENTER** на пульте, на экране отобразится **Список каналов**. Для выбора нужного Вам канала кнопками **ВВЕРХ / ВНИЗ** выберите канал и нажмите кнопку **ENTER** на пульте. Используя цветные кнопки на пульте, можете выбрать :

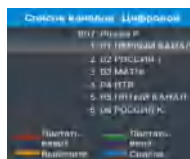

- **Листать вверх или вниз** - листать список каналов

- **Выберите больше:**

- **Выберите тип**

- **Сортировать**

- **Найти** - выберите **Найти**, нажмите кнопку **ENTER** на пульте, наберите номер нужного вам канала, на виртуальной клавиатуре кнопками навигации выберите стрелку вправо (будет выделено красным цветом) и нажмите на пульте кнопку **ENTER**. В **Списке каналов** отобразится искомый вами канал, нажмите на пульте **ENTER** для дальнейшего просмотра передачи.

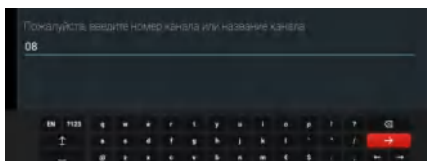
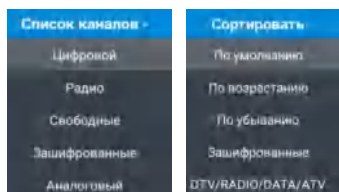

## НАСТРОЙКА ТВ

- **Список избранного** - список в который вы можете занести любимые вами каналы.

Выберите канал для просмотра, на пульте нажмите кнопку **MENU**, на экране отразится главное экранное меню. Нажмите кнопку на пульте **ВВЕРХ**, откроется меню **Каналы**. Кнопками **ВВЕРХ** / **ВНИЗ** выберите **Мое избранное** и нажмите на пульте **ENTER**. Избранный вами канал отобразится в **Списке избранного**. Для удаления канала из **Списки избранного** кнопками **ВВЕРХ** / **ВНИЗ** выберите канал и нажмите на пульте кнопку синего цвета.

**Примечание:** для оперативного отображения **Списка избранного** на экране нужно на пульте нажать кнопку **FAV**.

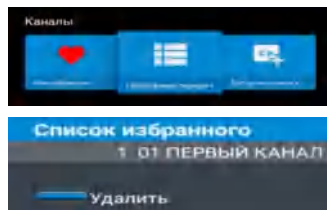

Меню **Каналы** имеет еще две вкладки:

- **Программа передач (Телегид)** - гид по программам, список всех доступных каналов и передач. Кнопками **ВЛЕВО** / **ВПРАВО** выберите **Программа передач**, нажмите кнопку **ENTER** на пульте.

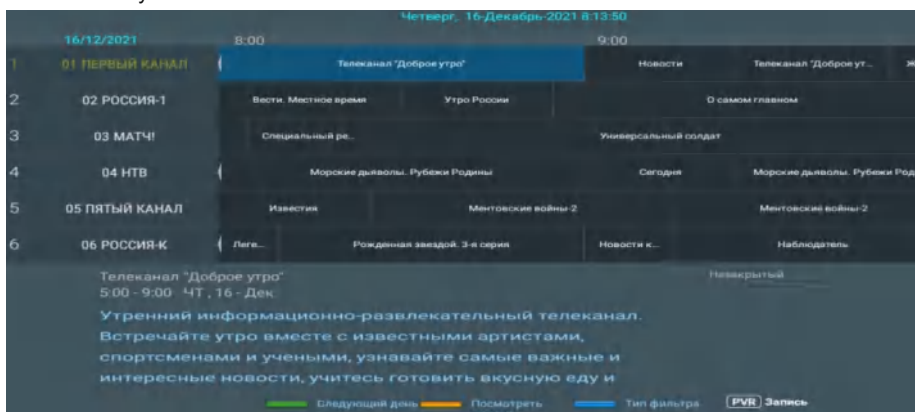

Кнопками **ВВЕРХ** / **ВНИЗ** выберите канал, кнопками **ВЛЕВО** / **ВПРАВО** выберите программу. Чтобы увидеть информацию о программе передач на следующий день, нажмите на пульте зеленую кнопку. Используйте желтую кнопку на пульте для получения информации на экране о деталях передачи.

- **Доступны новые каналы** - поиск новых доступных каналов, выберите окно **Доступны новые каналы**, нажмите на пульте кнопку **ENTER** и перейдите к сканированию.

### PVR (запись)

Вставьте USB-накопитель в соответствующий разъем на задней панели телевизора, система сама автоматически создаст на нем папку, в которой будут сохраняться файлы записи.

**Запись текущей или запланированной программы**

Для записи текущей программы в списке каналов выберите нужную программу, на пульте нажмите кнопку **REC**, на экране отобразится информация о записываемой программе. Для остановки записи нажмите на пульте кнопку **■** или **EXIT**. Кнопками **ВЛЕВО** / **ВПРАВО** выберите окно **Хорошо** нажмите кнопку **ENTER** на пульте.

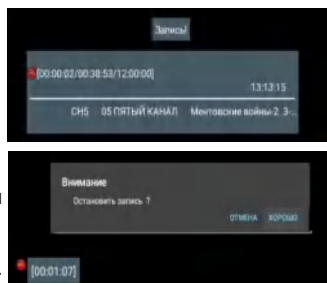

## НАСТРОЙКА ТВ

Для запланированной записи программы в режиме полноэкранного просмотра ТВ программы нажмите кнопку **GUIDE**.

Кнопками навигации **ВВЕРХ / ВНИЗ** выберите программу, а затем кнопку **REC (PVR (запись))** на пульте. Кнопками **ВВЕРХ / ВНИЗ** на пульте выбирайте параметры меню, а кнопками **ВЛЕВО / ВПРАВО** меняйте их значения. Далее на пульте нажмите кнопку **ВНИЗ** и кнопками **ВЛЕВО / ВПРАВО** выберите окно **Добавить**, а затем кнопку **ENTER** и **EXIT** на пульте. Запланированная запись отразится в **Списке расписаний**. После окончания записи информация о записанной программе отразится в **Списке записей**.

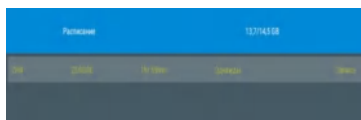
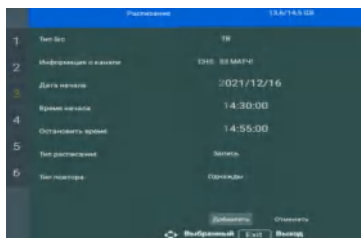

В режиме полноэкранного просмотра ТВ программы нажмите кнопку **MENU** на пульте. Кнопками **ВВЕРХ / ВНИЗ** выберите меню **Запись** и окно **Список записей**, нажмите кнопку **ENTER**.

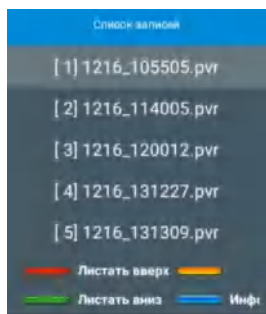
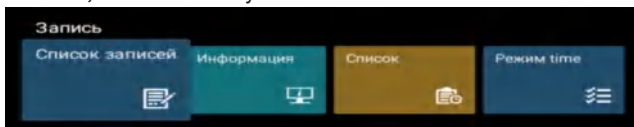

На экране отобразится список записанных вами программ. Кнопками **ВВЕРХ / ВНИЗ** выберите нужную программу и нажмите кнопку **ENTER** на пульте для просмотра программы. Используйте желтую кнопку на пульте для удаления программы из списка.

**Информация** - содержит информацию о вашем USB-накопителе.

**Список** - содержит информацию о списке расписаний запланированных записей.

**Режим time** - позволяет включить или выключить режим **TimeShift**

### Функция СДВИГ ВРЕМЕНИ (TimeShift)

Функция **СДВИГ ВРЕМЕНИ (TimeShift)** позволяет при приеме ЦТВ (DTV) включить паузу во время просмотра программы и записать ее на USB-устройство с последующей возможностью просмотра программы с момента ее остановки.

Примечание: перед выполнением функции **TimeShift** необходимо форматирование подключенного USB-устройства.

Убедитесь, что USB-устройство подключено к USB-порту на задней панели телевизора.

При просмотре DTV-программы для приостановки просмотра нажмите на пульте кнопку **⏸**.

Для возобновления просмотра ТВ-программы нажмите на пульте кнопку **⏪**, для ускоренного воспроизведения - кнопки на пульте **⏩**.

Для остановки функции **TimeShift** и записи нажмите кнопку **■** (стоп) на пульте.

### Примечания:

Для функции **TimeShift** необходим носитель с файловой системой FAT32. При необходимости выполните форматирование раздела. Внимание! Все данные после выполнения форматирования будут утеряны. Объем носителей: до 32 Гб для USB флеш-накопителей, до 500 Гб для жестких дисков.

Если получаемый сигнал нестабилен, в записи возможны паузы.

## НАСТРОЙКА ТВ

---

### ТЕЛТЕКСТ

В режиме просмотра ТВ-канала нажмите на пульте кнопку **TEXT**.

В режиме **Телетекст** в нижней части экрана расположены 4 цветных заголовка. Чтобы получить доступ к информации по одному из них, нажмите кнопку на пульте соответствующего цвета.

Нажмите один раз на кнопку **REVEAL**, чтобы увидеть скрытую информацию, нажмите повторно, чтобы скрыть ее снова.

Нажмите кнопку **HOLD** на пульте для удержания страницы телетекста при просмотре большого объема информации, нажмите еще раз для возврата к режиму автоматического обновления страниц.

Нажмите кнопку на пульте **MIX**, чтобы одновременно отобразить ТВ-передачу и телетекст или только телетекст.

Нажмите кнопку на пульте **SIZE**, чтобы верхняя половина телетекста заняла весь экран, нажмите еще раз, чтобы нижняя половина телетекста заняла весь экран, нажмите вновь, чтобы вся страница телетекста отобразилась на экране.

Нажмите кнопку на пульте **INDEX** для возврата к основной странице. Загрузка страницы телетекста может занять длительное время.

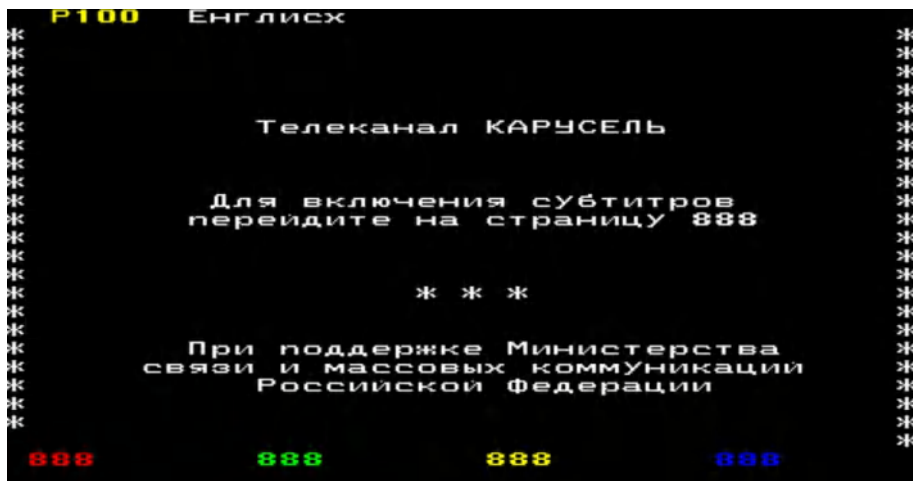

## НАСТРОЙКА ТВ

### Изображение

Выберите режим полноэкранного просмотра ТВ-каналов. На пульте нажмите кнопку **MENU**.

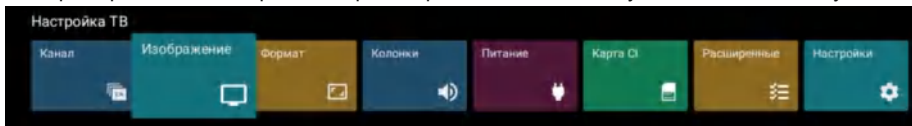

Кнопками **ВПРАВО / ВЛЕВО** выберите **Изображение**, нажмите кнопку **ENTER** на пульте. Кнопками **ВНИЗ / ВВЕРХ** выберите режим изображения (**Пользовательский, Стандартный, Яркий, Спорт, Кино, Игровой или Энергосберегающий**). Режим изображения можно выбрать оперативно минуя экранное меню. Нажмите кнопку **P.MODE** на пульте.

### Звук

Режим **Звук** (**Пользовательский, Стандартный, Яркий, Спорт, Кино, Музыка, Новости**) можно выбрать оперативно, нажмите кнопку **S.MODE** на пульте.

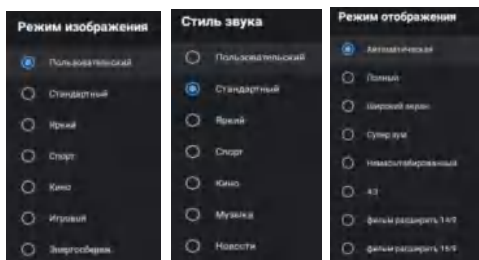

### Формат

Кнопками **ВПРАВО / ВЛЕВО** выберите **Формат** экрана (соотношение сторон), нажмите кнопку **ENTER** на пульте. Кнопками **ВНИЗ / ВВЕРХ** выберите **Формат** экрана (**Автоматический, Полный, Широкий, Супер Зум, 4:3, 14:9, 16:9, Немасштабированный**).

### Колонки (динамики)

Кнопками **ВВЕРХ / ВНИЗ** и **ENTER** выберите встроенные динамики телевизора или внешнюю звуковую систему.

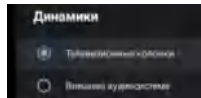

### Питание

Кнопками **ВВЕРХ / ВНИЗ** и **ENTER** выберите параметр и значение.

- **Таймер сна** - выберите интервал автоматического отключения телевизора (от 10 мин. до 120 мин.).
- **Выключить таймер (Таймер отключения)** - задайте время автоматического отключения телевизора (от 30 мин. до 240 мин.).
- **Нет сигнала (Автоотключение при отсутствии сигнала)** - задайте период автоматического отключения телевизора при отсутствии сигнала (от 5 мин. до 60 мин.).

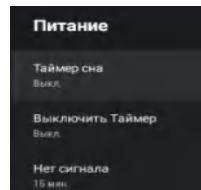

**CI информация** - информация о карте доступа.

### Расширенные (расширенные настройки)

Кнопками **ВВЕРХ / ВНИЗ** и **ENTER** выберите параметр и значение.

- **Синий (без звука)** - включение функции предусматривает отображение синего экрана при отсутствии сигнала.
- **Включение канала** - выбор канала, который будет отображаться при включении телевизора.
- **MPEG PIN защита** - ограничение доступа к контенту с помощью PIN-кода (PIN-код по умолчанию **0000**).

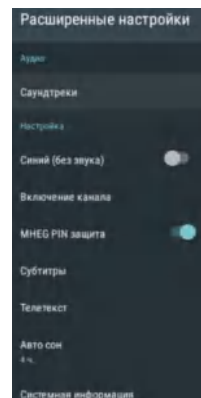

## НАСТРОЙКА ТВ

- **Субтитры** - отображение на экране субтитров для цифровых каналов, включение и выключение функции, выбор языка и типа (**Нормальный, Для слабослышащих**) субтитров.
- **Телетекст** - отображение на экране телетекста, включение и выключение функции, выбор языка.
- **Авто сон** - выбор интервала автоматического отключения телевизора при отсутствии воздействия с пульта (от 4 часов до 8 часов либо Никогда).
- **Системная информация** - информация о системе.

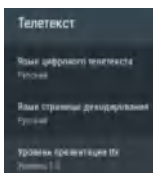
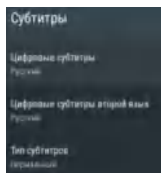

## НАСТРОЙКИ

Кнопками **ВПРАВО / ВЛЕВО** выберите **Настройки**, нажмите кнопку **ENTER** на пульте.

**Сеть и Интернет** - подключитесь к проводной или беспроводной сети интернет, если вы не сделали это на этапе первоначальной настройки.

**Канал** - выбор источника сигнала и настройка каналов.

**Аккаунты и входы** - подключение или создание аккаунта Google. Введите телефон или адрес электронной почты, а затем пароль.

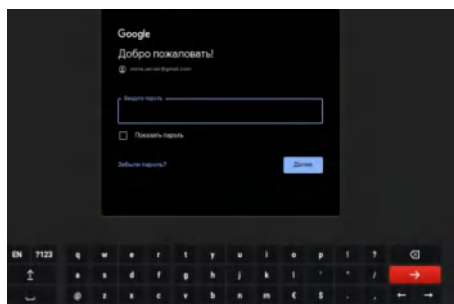
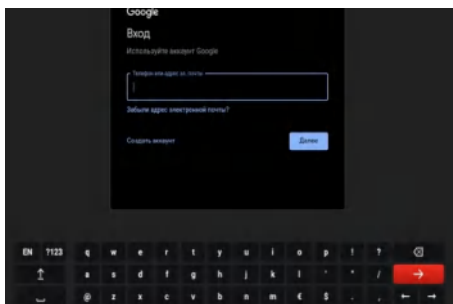
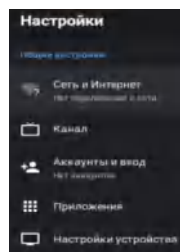

**Приложения** - информация об установленных приложениях.

## Настройки устройства

**Об устройстве** - информация об устройстве телевизора.

**Дата и время** - настройка даты, времени и часового пояса. При отключении автонастройки даты и времени, возможна настройка этих параметров в ручную.

**Таймер** - настройка таймеров автоматического включения и выключения телевизора. Настройка таймеров возможна при включении **Таймеров включения и выключения питания**.

**Язык** - выбор языка системы.

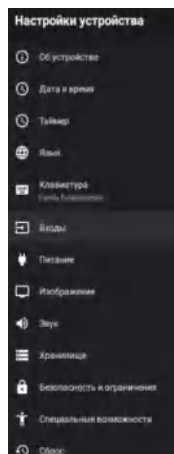
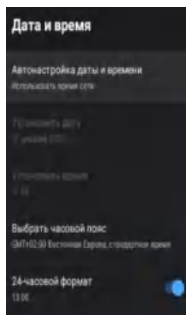
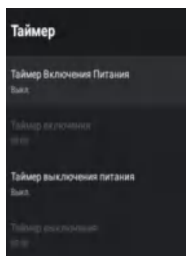

## НАСТРОЙКА ТВ

**Клавиатура** - выбор виртуальной клавиатуры.

**Входы** - выбор назначаемого внешнего устройства подключаемого к определенному входу.

- **Управлять HDMI и ARC-устройствами** - включение или выключение функции HDMI Consumer Electronic Control - управление всеми подключенными по HDMI устройствами одним пультом (при условии поддержки CEC). Усилитель с поддержкой ARC при включении позволяет использовать системный аудиовыход с усилителя устройства.

- **Автовключение и Автовыключение телевизора** - включение и отключение функций автоматического включения телевизора при включении HDMI-устройства и автоматического отключения HDMI-устройства при отключении телевизора соответственно.

- **Список устройств CEC** - список подключенных устройств, которые поддерживают CEC.

**Питание** - включение и выключение таймеров.

### Настройка изображения

**Режимы изображения** - выбор режима изображения (**Пользовательский, Стандарт, Яркий**), **Спорт, Кино, Игровой и Энергосберегающий**). Функция позволяет выбрать режимы с предустановленными значениями яркости, контрастности, цветности и четкости. Если выбран режим **Пользовательский**, то можно вручную настроить эти параметры.

- **Гамма** - выбор оттенка цветности (**Темный, Средний, Яркий**).

- **Цветовая температура (Нормальная, Холодная, Теплая, Пользовательская)** позволяет выбрать оттенки изображения с предустановленным соотношением красного, зеленого и синего цветов.

- **DNR (цифровое шумоподавление)** - выбор уровня шумоподавления (**Низкий, Средний, Высокий**).

Аббревиатура английских слов Digital Noise Reduction. Цифровой метод шумоподавления позволяет очистить изображение от шума. Идеально подходит для просмотра телепередач с некачественным приемом антенного сигнала.

- **MPEG NR** - выбор уровня шумоподавления (**Низкий, Средний, Высокий**). Технология уменьшения помех при воспроизведении DVD-диска.

- **Адаптивное управление luma** - выбор уровня яркости (**Низкий, Средний, Высокий**).

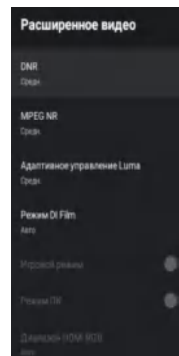
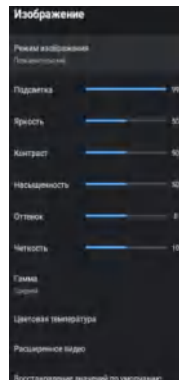
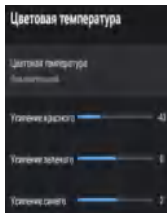
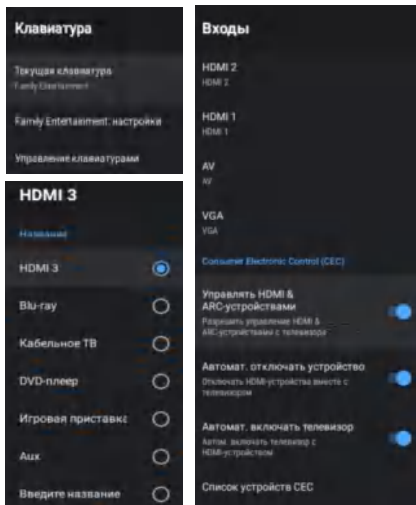

## НАСТРОЙКА ТВ

---

- **Режим DI FILM** - функция нужна, чтобы улучшить качество старых фильмов или видеоконтента, который изначально транслируется не самого лучшего качества. Лучше всего выставлять режим **АВТО**, тогда режим будет включаться в зависимости от текущего воспроизводимого видеоконтента.

### Настройка Звука

- **Стиль звука (Режим Звука)** - позволяет выбрать режимы с предустановленными значениями высоких и низких частот (**Стандарт, Яркий, Спорт, Новости, Кино, Музыка и Пользовательский**). Только в режиме **Пользовательский** Вы можете самостоятельно настраивать высокие и низкие частоты тембра.

- **Объемный звук** включает эффект объемного звучания.

- **Эквалайзер** - позволяет регулировать тембр звука.

- **Динамики** - выбор подключения встроенных динамиков или внешней звуковой системы.

- **Цифровой аудиовыход** - функция позволяет вам выбрать требуемый цифровой выход аудиосигнала.

- **Задержка S/PDIF** - согласование изображения и звука.

- **Авторегулятор Громкости** - включение и выключение функции.

- **Восстановление значений по умолчанию** - сброс всех настроек.

**Хранилище** - информация о внутренней памяти устройства.

**Специальные возможности** - настройка функций для пользователей с ограниченными возможностями.

**Сброс** - сброс настроек на заводские.

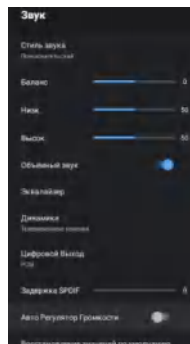

## НАСТРОЙКА ТВ

### Файловый менеджер

Переход в режим **Файловый менеджер** :

Нажмите кнопку **HOME** на пульте, выберите кнопками навигации иконку **Файловый менеджер**, выбранное окно будет выделено красной рамкой.



Нажмите кнопку **ENTER** на пульте. Откроется файловый проводник. Выбранный элемент выделится белой рамкой. Кнопками **ВЛЕВО / ВПРАВО** выберите внутренний диск или USB-накопитель, нажмите на пульте кнопку **ENTER**. Кнопками навигации **ВЛЕВО/ ВПРАВО / ВВЕРХ / ВНИЗ** выберите тип отображаемых файлов мультимедиа (**Видео, Аудио, Изображения** и т.д.), нажмите кнопку на пульте **ENTER**.

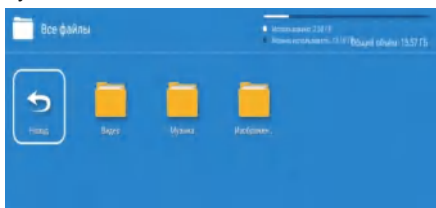

### МУЗЫКА

Кнопками **ВПРАВО / ВЛЕВО** выберите раздел **Музыка** в основном меню и нажмите **ENTER** для подтверждения. Музыкальные файлы могут проигрываться только из этого подменю. Используйте кнопки **ВПРАВО / ВЛЕВО / ВВЕРХ / ВНИЗ** для навигации между файлами, а затем нажмите кнопку на пульте **▶|** для проигрывания.

**При проигрывании музыкальных файлов:**

Кнопками навигации **ВПРАВО / ВЛЕВО** и **ВВЕРХ / ВНИЗ** выберите нужную функцию экранного меню и нажмите **ENTER** на пульте.



- информация о файле
- выбор времени начала воспроизведения
- цикличность повторения файла
- плей-лист (список записанных файлов)

### ВИДЕО

Кнопками **ВЛЕВО / ВПРАВО** выберите раздел **Видео**, а затем нажмите **ENTER** на пульте для подтверждения. Видео файлы могут проигрываться только из этого подменю. Используйте кнопки **ВПРАВО / ВЛЕВО / ВВЕРХ / ВНИЗ** для навигации между файлами, а затем нажмите **▶|** для проигрывания.





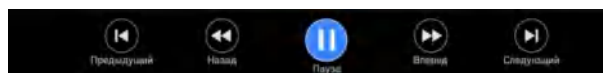



**При проигрывании видео файлов:**

Кнопками навигации **ВПРАВО / ВЛЕВО** и **ВВЕРХ / ВНИЗ** выберите нужную функцию экранного меню и нажмите **ENTER** на пульте:



## НАСТРОЙКА ТВ

---

-  - настройка режима изображения
-  - информация о воспроизводимом файле
-  - выбор формата изображения
-  - настройка режима просмотра
-  - выбор цикличности просмотра сегмента (фрагмента) от точки А до точки В
-  - выбор времени начала воспроизведения
-  - цикличность повторения файла
-  - плей-лист (список записанных файлов)





### ФОТО

Кнопками **ВПРАВО / ВЛЕВО** выберите раздел **ФОТО** в основном меню и нажмите **ENTER** для подтверждения. Фото файлы могут демонстрироваться только из этого подменю. Используйте кнопки **ВПРАВО / ВЛЕВО / ВВЕРХ / ВНИЗ** для навигации между файлами, а затем нажмите кнопку на пульте **▶** для показа.

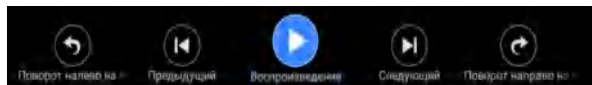
#### **При демонстрации фото файлов:**

Кнопками навигации **ВПРАВО / ВЛЕВО и ВВЕРХ / ВНИЗ** выберите нужную функцию экранного меню и нажмите **ENTER** на пульте.



-  - настройка режима изображения
-  - информация о воспроизводимом файле
-  - уменьшение формата изображения
-  - увеличение формата изображения
-  - плей-лист (список записанных файлов)

## ЧИСТКА И УХОД

### ВНИМАНИЕ:

**В целях вашей личной безопасности обязательно отсоедините кабель питания от электросети перед осуществлением каких-либо операций по чистке и уходу за телевизором.**

### Чистка жидкокристаллического экрана

Запрещается прикасаться к экрану острыми предметами. Чтобы убрать с ЖК экрана пыль или отпечатки пальцев, протрите его чистой мягкой тканью.

Протирайте экран прямыми движениями по направлению от центра к краям.

Запрещается использовать химические средства (чистящие спреи, антистатические спреи или жидкости, бензолы, растворители) для чистки жидкокристаллического экрана.

### Чистка корпуса телевизора

Чистите внешнюю поверхность корпуса телевизора чистой мягкой тканью, смоченной в воде комнатной температуры.

Запрещается использовать химические средства (бензолы, растворители или спирт) для чистки корпуса телевизора, т.к. они могут повредить его поверхность.

## ПОИСК И УСТРАНЕНИЕ ПРОСТЫХ НЕИСПРАВНОСТЕЙ

Перед обращением в сервисный центр просмотрите следующую таблицу и попытайтесь самостоятельно устранить неисправность в соответствии с рекомендациями в таблице.

Признаки	Возможная причина	Решение
Отсутствует изображение, отсутствует звук и не горит индикатор.	<ol style="list-style-type: none"> <li>1. Не подключен кабель питания.</li> <li>2. Розетка неисправна.</li> <li>3. Телевизор выключен.</li> </ol>	<ol style="list-style-type: none"> <li>1. Подключите кабель питания к электрической розетке и убедитесь в надежности контакта.</li> <li>2. Убедитесь, что розетка исправна, подключив к ней другой электрический прибор.</li> <li>3. Включите телевизор переключателем питания и кнопкой включения/выключения.</li> </ol>
После подключения внешнего оборудования отсутствует изображение и звук.	<ol style="list-style-type: none"> <li>1. Оборудование подключено неправильно.</li> <li>2. Подключенное оборудование не выбрано в качестве источника сигнала.</li> </ol>	<ol style="list-style-type: none"> <li>1. Убедитесь, что подключение выполнено правильно.</li> <li>2. Нажмите кнопку SOURCE и выберите подключенное оборудование в зависимости от того, к какому входу оно подключено.</li> </ol>
После нажатия кнопки включения телевизор включается с задержкой.	Перед включением телевизор ищет информацию о настройках, использованных во время последнего выключения, а также установленные в меню.	Это не является неисправностью.
Отсутствует звук, изображение нормальное.	<ol style="list-style-type: none"> <li>1. Включена блокировка звука.</li> <li>2. Громкость установлена на минимальном уровне.</li> <li>3. Проблемы с трансляцией телеканала.</li> <li>4. Отсутствует аудиосигнал на входе или неправильно подсоединен аудиокабель.</li> </ol>	<ol style="list-style-type: none"> <li>1. Нажмите кнопку , чтобы разблокировать звук.</li> <li>2. Увеличьте уровень громкости, нажимая кнопку VOL+.</li> <li>3. Попробуйте переключиться на другой телеканал.</li> <li>4. Правильно подсоедините аудиокабель.</li> </ol>

Отсутствует изображение или изображение черно-белое, звук нормальный.	<ol style="list-style-type: none"> <li>Сбой.</li> <li>Некорректные настройки изображения.</li> <li>Проблемы с трансляцией телеканала.</li> </ol>	<ol style="list-style-type: none"> <li>Выключите телевизор, отключите его от розетки на 60 секунд, затем снова включите.</li> <li>В меню настройки изображения отрегулируйте настройки.</li> <li>Попробуйте переключиться на другой телеканал.</li> </ol>
Изображение и/или звук с вертикальными или горизонтальными полосами, изображение дрожит, рябь на изображении.	Рядом с телевизором находится оборудование, создающее помехи.	<p>Уберите это оборудование подальше от телевизора.</p> <p>Попробуйте подключить телевизор к другой розетке.</p>
На изображении «хлопья», изображение размыто либо пропадает.	Слабый сигнал телеканала.	<p>Измените ориентацию антенны, при необходимости используйте дополнительную антенну.</p> <p>Выполните точную настройку на телеканал.</p>
Проблемы с сетевыми приложениями.	<ol style="list-style-type: none"> <li>Не подключен кабель.</li> <li>Кабель поврежден.</li> <li>Нет доступа к интернету.</li> <li>Сервер выбранного приложения временно не доступен.</li> <li>Не настроено сетевое подключение.</li> </ol>	<ol style="list-style-type: none"> <li>Убедитесь, что кабель подключен.</li> <li>Убедитесь, что кабель исправен.</li> <li>Попробуйте подключиться к интернету с другого устройства.</li> <li>Попробуйте запустить приложение позже.</li> <li>Скорректируйте настройки сети в меню телевизора.</li> </ol>
В режиме HDMI отсутствует изображение или имеются вспышки.	Используется неподходящий кабель HDMI.	Используйте высокоскоростной кабель HDMI.
Пластиковый корпус телевизора издает щелчки.	Щелкающие звуки появляются при изменении температуры телевизора. При нагреве или охлаждении корпус телевизора расширяется или сжимается, в результате чего раздаются щелчки.	Это не является неисправностью.
Не работает пульт дистанционного управления.	Элементы питания разрядились или неправильно установлены.	<ol style="list-style-type: none"> <li>Убедитесь, что при установке батарей соблюдена полярность.</li> <li>При необходимости замените элементы питания.</li> </ol>
Перебои во время воспроизведения видео.	При воспроизведении с накопителя низкая скорость USB накопителя.	Используйте высокоскоростные накопители.
Не распознается внешний жесткий диск.	Подключено два жестких диска одновременно.	Подключайте только один жесткий диск, т.к. жесткие диски потребляют много питания, и телевизор может не распознавать два жестких диска одновременно.
Не воспроизводится видео с USB (или нет звука).	<ol style="list-style-type: none"> <li>Формат видео не поддерживается телевизором.</li> <li>Файл поврежден.</li> </ol>	<ol style="list-style-type: none"> <li>Убедитесь, что формат видео поддерживается телевизором.</li> <li>Проверьте файл, воспроизведя его с помощью компьютера.</li> </ol>
После обновления микропрограммы интерфейс явно не изменился.	Во время обновления могут изменяться не только интерфейс и функции, но и улучшаться общая работоспособность телевизора, что не заметно по интерфейсу.	Не является неисправностью.

## Типичные проявления интерференции



Изображение с «хлопьями». Обычно причина в слабом сигнале. Отрегулируйте антенну или поставьте усилитель антенны.



Изображение дублируется или имеется «паразитное» изображение. Обычно это связано с тем, что сигнал отражается от высоких зданий. Измените направление антенны или поднимите ее повыше. «Паразитное» изображение также появляется, когда по очереди показываются неподвижные изображения. Они могут исчезнуть через несколько секунд.



Изображение с кривыми линиями и дрожит. Обычно это вызвано электромагнитным излучением работающих вблизи приборов (фенов, мобильных телефонов, радиоприемников или радиопередатчиков).



Диагональные полосы и «елочки» на изображении, часть изображения отсутствует. Обычно это вызвано использованием рядом с телевизором электротермического оборудования (в больнице).

### ПРИМЕЧАНИЕ:

Описанные дефекты изображения могут быть также вызваны низким качеством кабеля, по которому поступает сигнал кабельного телевидения.

## ВНИМАНИЕ:

Жидкокристаллический телевизор – это высокотехнологическое изделие. Экран телевизора содержит более нескольких миллионов тонкопленочных транзисторов, чем достигается идеальное и живое изображение. Иногда на экране телевизора могут появиться несколько неактивных пикселей в форме фиксированных точек синего, зеленого, красного, черного или белого цвета. Имейте в виду, что это не оказывает влияния на работоспособность телевизора и не является дефектом.

## БЕЗОПАСНАЯ УТИЛИЗАЦИЯ



Ваше устройство спроектировано и изготовлено из высококачественных материалов и компонентов, которые можно утилизировать и использовать повторно.

Если товар имеет символ с зачеркнутым мусорным ящиком на колесах, это означает, что товар соответствует Европейской директиве 2002/96/EC.

Ознакомьтесь с местной системой раздельного сбора электрических и электронных товаров. Соблюдайте местные правила.

Утилизируйте старые устройства отдельно от бытовых отходов. Правильная утилизация вашего товара позволит предотвратить возможные отрицательные последствия для окружающей среды и здоровья людей.

## ТЕХНИЧЕСКИЕ ХАРАКТЕРИСТИКИ

Диагональ: 24"(60 см)

Цифровой тюнер DVB-T2/DVB-C (H.265/H.264  
MPEG 4/1/2 Video)

USB медиаплеер с поддержкой MKV видео

Система шумоподавления

Усиление слабого сигнала

Формат экрана: 16:9

Формат изображения: 16:9; 4:3

Разрешение экрана: потенциальное 1366(Г) x 768(В)

Динамическая контрастность: 80000:1

3D цифровой фильтр

Яркость: 220 кд/м2

Угол обзора (Г/В): 178°/178°

Время отклика: 8 мс

Аудио: 2 x 5 Вт

Телетекст

Навигация по сети Интернет без использования  
персонального компьютера

Ethernet порт для подключения к локальной или  
глобальной сети

Встроенный контроллер беспроводного доступа  
Wi-Fi

Операционная система Android 9.0

Новый лончер Family для SmartTV.

Голосовое управление

Агрегатор онлайн кинотеатров.

Дистанционное обучение. Видео уроки по всем  
классам и основным предметам

Бесплатное телевидение

Бесплатная подписка\* на любимые сервисы:

1 месяц подписки в Okko

1 месяц подписки на телевидение от 24ТВ

1 месяц подписки в Wink

14 дней подписки в IVI

7 дней подписки в START

\*срок и условия бесплатной подписки могут быть  
изменены.

Процессор ARM Cortex-A53 quad core

DDR 1 Гб

Flash 8 Гб

Встроенные приложения и виджеты

Возможность загрузки и инсталляции пользова-  
тельских приложений и виджетов

Виртуальная экранная клавиатура

Возможность загрузки мультимедийного контента  
из сети Интернет

Разъемы для подключения: COAX, 2xUSB, 2xHDMI,  
RJ45, аудио/видео вход, выход для наушников,  
вход для антенны, вход,С1+ (common interface).

Размеры, без подставки мм. (Ш x В x Г)  
553\*331\*58 мм

Размеры с подставкой, мм. (Ш x В x Г)  
553\*367\*165 мм

Размеры упаковки, мм. (Ш x В x Г)  
590\*87\*375 мм

VESA 100\*100 мм

Питание: 100-240 В, 50/60 Гц

Рабочие условия:

- температура: от +5°C до +40°C

- относительная влажность: 20-80%

Условия хранения:

- температура: от -15°C до +50°C

- относительная влажность: 20-80%

В соответствии с постоянным усовершенствова-  
нием технических характеристик и дизайна, про-  
изводитель оставляет за собой право на внесение  
изменений без предварительного уведомления.

## ИНФОРМАЦИЯ О СЕРТИФИКАЦИИ

Товар сертифицирован в соответствии с законом «О защите прав потребителей». Полную информацию о сертификате соответствия вы можете получить у продавца или на сайте [www.econ.su](http://www.econ.su)

Товар содержит этикетку энергетической эффективности.

Срок службы изделия – 3 года

Гарантийный срок – 1 год

Благодарим вас за приобретение продукции, выпускаемой под торговой маркой ECON.

Компания-производитель оставляет за собой право на внесение изменений в конструкцию, дизайн, комплектацию и технические характеристики прибора без предварительного уведомления об этом пользователя.

Гарантийное обслуживание осуществляется согласно прилагаемому гарантийному талону. Гарантийный талон и инструкция по эксплуатации являются неотъемлемыми частями данного изделия.

В случае, если ваше изделие марки ECON будет нуждаться в техническом обслуживании, просим вас обращаться в один из авторизованных сервисных центров (далее – АСЦ). С полным списком АСЦ и их точными адресами вы можете ознакомиться на сайте [www.econ.su](http://www.econ.su)









econ

