

econ

ЖИДКОКРИСТАЛЛИЧЕСКИЙ ТЕЛЕВИЗОР
EX-55US007B
РУКОВОДСТВО ПО ЭКСПЛУАТАЦИИ



econ

Уважаемый покупатель!

Благодарим Вас за выбор продукции, выпускаемой под торговой маркой **ECON**.

Мы рады предложить Вам изделия, разработанные и изготовленные в соответствии с высокими требованиями к качеству, функциональности и дизайну. Мы уверены, что Вы будете довольны приобретением изделия от нашей фирмы.

Перед началом эксплуатации прибора внимательно прочитайте данное руководство, в котором содержится важная информация, касающаяся Вашей безопасности, а также рекомендации по правильному использованию прибора и уходу за ним.

Позаботьтесь о сохранности настоящего Руководства, используйте его в качестве справочного материала при дальнейшем использовании прибора.

СОДЕРЖАНИЕ

МЕРЫ БЕЗОПАСНОСТИ И МЕРЫ ПРЕДОСТОРОЖНОСТИ	3
КОМПЛЕКТАЦИЯ.....	5
УСТАНОВКА	6
МОНТАЖ НОЖЕК.....	6
ПОДКЛЮЧЕНИЯ.....	6
ПАНЕЛЬ УПРАВЛЕНИЯ	7
ПУЛЬТ ДИСТАНЦИОННОГО УПРАВЛЕНИЯ	8
ПЕРВОНАЧАЛЬНАЯ НАСТРОЙКА	11
ДОМАШНИЙ ЭКРАН - ПРИЛОЖЕНИЯ	15
НАСТРОЙКА КАНАЛОВ	18
ЧИСТКА И УХОД	28
БЕЗОПАСНАЯ УТИЛИЗАЦИЯ	30
ТЕХНИЧЕСКИЕ ХАРАКТЕРИСТИКИ	31
ИНФОРМАЦИЯ О СЕРТИФИКАЦИИ	32

ВНИМАНИЕ:

Телевизор находится под высоким напряжением! Во избежание поражения электрическим током не пытайтесь разобрать телевизор или устранить неисправность самостоятельно. Обращайтесь за помощью в сертифицированные специализированные сервисные центры.



Этот значок указывает на то, что телевизор находится под высоким напряжением и возможно поражение электрическим током.



Этот значок указывает на важные инструкции по использованию устройства, отраженные в руководстве по эксплуатации.

МЕРЫ БЕЗОПАСНОСТИ И МЕРЫ ПРЕДОСТОРОЖНОСТИ

Электричество может выполнять множество полезных функций, но оно также способно причинить вред и повредить имущество при неправильном использовании. При разработке и производстве данного телевизора безопасность была нашим приоритетом, однако его неправильная эксплуатация может привести к поражению электрическим током или возгоранию. Для вашей безопасности и продления срока службы изделия, пожалуйста, внимательно прочитайте данное руководство перед использованием, а также установкой, эксплуатацией и чисткой телевизора.

Обращайте особое внимание на предупреждения, размещенные на корпусе телевизора и в данном руководстве. Следуйте всем указаниям, приведенным в данном руководстве.

Применяйте только рекомендованные производителем приспособления и аксессуары.

Использование несоответствующих приспособлений и аксессуаров может стать причиной неисправности или несчастного случая.

При подключении телевизора для соблюдения мер безопасности не используйте розетки устаревшего типа (без заземления). Подсоединение производите с использованием полярной вилки или вилки с заземляющими контактами к заземленным розеткам.

Телевизор должен быть подсоединен к сети переменного тока 100–240В, 50/60 Гц. Ни в коем случае не подсоединяйте телевизор к источнику постоянного тока или к любому другому источнику питания, характеристики которого отличаются. При приближении грозы или если вы не планируете использовать телевизор длительный период: выньте сетевой шнур питания из розетки и отсоедините штекер антенны от телевизора.

Не допускайте перегибание и зажим кабеля питания, особенно в местах выхода кабеля из телевизора и соединения кабеля с вилкой.

Вилка питания телевизора используется как размыкающее устройство, поэтому розетка, к которой подключен сетевой шнур питания, должна быть легкодоступна.

Избегайте превышения нагрузки на розетку электропитания и удлинителя. Перегрузка может послужить причиной возгорания или поражения электрическим током.

Никогда не вставляйте посторонние предметы в вентиляционные отверстия и открытые части телевизора. При эксплуатации телевизора используется высокое напряжение. Попадание посторонних предметов внутрь телевизора может послужить причиной поражения электрическим током и привести к повреждению деталей телевизора. По той же причине избегайте попадания воды или другой

жидкости на телевизор.



По вопросам технического обслуживания и ремонта обращайтесь только в сертифицированные специализированные сервисные центры. Обслуживание требуется тогда, когда телевизор поврежден каким-либо образом (поврежден сетевой шнур питания или вилка, на телевизор пролита жидкость или внутрь попал посторонний предмет), если телевизор попал под дождь или находился во влажных условиях, работает не так, как указано в данном руководстве, в его работе произошли существенные изменения, телевизор падал или имеются повреждения на его корпусе.

Никогда не трогайте элементы управления и настройки, которые не описаны в данном руководстве. Неправильное использование элементов управления, не описанных в данном руководстве, может привести к нарушению нормальной работы или повреждению телевизора, для устранения которых потребуются обращение в сервисный центр.



Ремонт должен производиться только в сертифицированных специализированных сервисных центрах.

Открытие задней крышки или попытка выполнить ремонт самостоятельно лишают права на гарантийный ремонт и могут привести к серьезным травмам или даже вызвать поражение электрическим током, а также стать причиной возникновения пожара.

При монтаже телевизора на стене убедитесь в том, что строго соблюдаются инструкции изготовителя. Используйте только те крепежные приспособления, которые рекомендованы изготовителем.

Не размещайте телевизор на неустойчивой тележке, подставке, треноге или на шатком столе. Размещение телевизора в неустойчивом положении может привести к повреждению или травме из-за падения телевизора.



Используйте только рекомендованные производителем: тележку, подставку, треногу, кронштейн или стол. Когда используется тележка, будьте аккуратны при перемещении тележки совместно с телевизором, чтобы избежать его опрокидывания. Неожиданные остановки, чрезмерные усилия и неровности поверхности пола могут привести к падению телевизора с тележки и негативным последствиям.

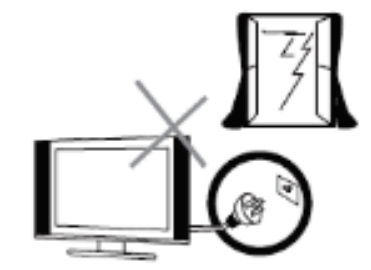

Для дополнительной защиты данного телевизора при грозовой погоде отключите телевизор от розетки питания и отсоедините антенный кабель. То же самое рекомендуется проделать, если не планируется использование телевизора в течение длительного времени. Это предотвратит повреждение телевизора от молнии или из-за перепадов напряжения.



Не используйте телевизор вблизи воды, например, рядом с раковиной, мойкой или стиральной машиной, во влажном подвале, вблизи бассейна и т. д. После транспортировки в условиях низкой температуры перед включением телевизора дайте выдержку около часа при комнатной температуре, чтобы испарился конденсат. Не включайте телевизор сразу. Наличие влаги на компонентах телевизора может вызвать пожар, поражение электрическим током или другие негативные последствия.



Не размещайте на телевизоре тяжелые посторонние предметы и сосуды с жидкостями. Не устанавливайте на телевизор источники открытого огня, например, горящие свечи, так как это может привести к выходу телевизора из строя или к его возгоранию.



Перед очисткой телевизора выньте сетевой шнур питания из розетки. Нельзя чистить телевизор жидкими или аэрозольными чистящими средствами. Для очистки используйте чистую слегка влажную мягкую ткань.



Устанавливайте телевизор в соответствии с инструкциями изготовителя. При установке телевизора обеспечьте свободное пространство вокруг него не менее 10 см с каждой стороны и 30 см сверху.

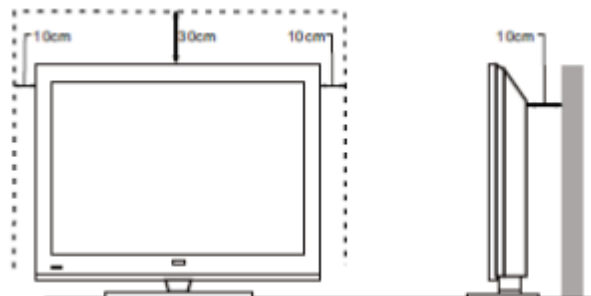

Не закрывайте вентиляционные и другие отверстия, так как недостаточная вентиляция может вызвать перегрев и сокращение срока службы телевизора. Не размещайте телевизор на кровати, диване, ковре или другой аналогичной мягкой поверхности, так как при этом могут быть забло-

кированы вентиляционные отверстия. Данный телевизор не предусматривает установку внутри закрытого пространства, поэтому не размещайте телевизор в закрытом месте, таком, как шкаф для книг или стеллаж, если не обеспечена нормальная вентиляция.

Не устанавливайте телевизор вблизи источников тепла, таких как батареи центрального отопления, тепловые радиаторы, обогреватели, печи или другие устройства (включая усилители), генерирующие тепло.

Использование видео игр или других внешних источников сигнала, генерирующих неподвижное изображение в течение 10 минут и более, может оставить неустранимые последствия в виде следов этого изображения на экране телевизора. Аналогичные последствия могут вызвать логотипы сети/программ, номера телефонов. Повреждение экрана в результате продолжительного отображения неподвижного изображения не подлежит гарантийному обслуживанию.

Основа жидкокристаллической панели, используемой в телевизоре, сделана из стекла. Поэтому она может разбиться при падении телевизора или ударе его другим предметом.



Будьте аккуратны, не поранитесь осколками стекла, если ЖК-панель разбилась.

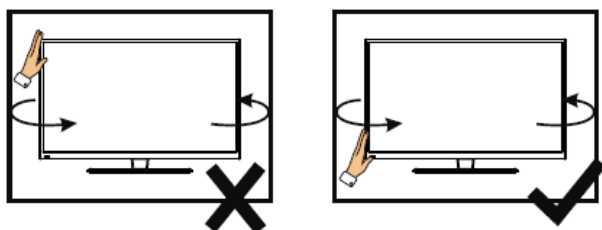

При необходимости повернуть телевизор беритесь за нижнюю часть экрана, не беритесь за верхнюю.

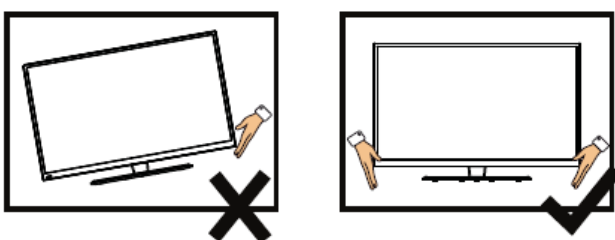

При необходимости поднять телевизор всегда беритесь обеими руками. Не пытайтесь поднять его одной рукой.

Меры безопасности при использовании батарей

Неправильное использование элементов питания может привести к утечке химикатов и/или взрыву. Выполняйте следующие инструкции.

Устанавливайте элементы питания в строгом соответствии с полярностью (+) и (-).

Различные типы элементов питания имеют различные характеристики. Не используйте вместе элементы питания разных типов.

Не используйте вместе старые и новые элементы питания. Одновременное использование старых и новых элементов питания снижает срок службы нового элемента питания или ведет к утечкам химикатов из старого элемента питания.

Выньте элементы питания сразу же, как только они разрядились. Химикаты, вытекшие из элементов питания, вызывают коррозию. Если обнаружены следы утечки химикатов, удалите их тканью.

Элементы питания, которые поставляются с телевизором, могут иметь более короткий срок службы из-за условий хранения.

Выньте элементы питания из ПДУ, если он не используется в течение длительного времени.

ВНИМАНИЕ:

Жидкокристаллическая панель – это высокотехнологическое изделие, дающее изображение высокого качества. Иногда на экране телевизора могут появиться несколько неактивных пикселей в форме фиксированных точек синего, зеленого, красного или черного цвета. Имейте в виду, что это не оказывает влияния на работоспособность телевизора.

Допустимая температура при эксплуатации телевизора: от +5° до +40° С.

Допустимая температура при транспортировке телевизора: от -15° до +50° С.

ПРИМЕЧАНИЕ:

Все изображения приведены в качестве иллюстрации, реальное изделие может незначительно отличаться от изображения.

КОМПЛЕКТАЦИЯ

- Телевизор – 1
- Ножки – 2
- Винты – 4
- Пульт дистанционного управления – 1
- Батарейки – 2
- Руководство пользователя – 1
- Гарантийный талон – 1

ПРИМЕЧАНИЕ:

Для безопасной и удобной транспортировки телевизора сохраните оригинальную упаковку.

УСТАНОВКА

Перед установкой и использованием тщательно изучите содержание раздела «Меры безопасности и меры предосторожности».

Достаньте телевизор из упаковочной коробки и поставьте его на надежную плоскую поверхность. Вам потребуется закрепить основание телевизора (если оно не закреплено), если вы хотите поставить его, или снять основание и закрепить телевизор на стену.

Устанавливайте телевизор таким образом, чтобы избежать попадания прямых солнечных лучей на экран, так как посторонний свет ухудшает восприятие изображения и вызывает необходимость установки большей контрастности и яркости свечения экрана. Рекомендуется смотреть телевизор при мягком непрямом освещении. Просмотр телевизора в полной темноте или при наличии отражений на экране вызывает усталость глаз.

Вокруг телевизора должна быть обеспечена надежная вентиляция, в противном случае возможен перегрев и в результате поломка телевизора и/или пожар.

МОНТАЖ НОЖЕК

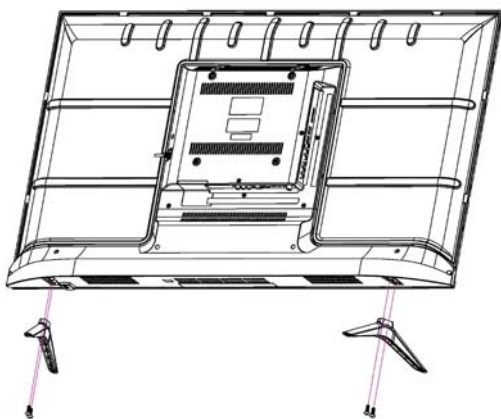

Найдите подходящую устойчивую поверхность и покройте ее мягкой тканью. Положите телевизор на подготовленную поверхность ЖК-экраном вниз.

Определите правую и левую ножки, затем приложите их к корпусу телевизора.

Выровняйте отверстия и надежно зафиксируйте ножки винтами. Убедитесь, что ножки прочно закреплены и поставьте телевизор на них.

ПОДКЛЮЧЕНИЯ

Замечания по выполнению подключений

Перед тем, как подключить к телевизору какое-либо устройство, либо отключить устройство от телевизора, отключите питание телевизора и устройства, выполните необходимые соединения, затем включите питание телевизора и подключенного устройства. Когда вы отключаете или подключаете кабель питания или сигнальный кабель, то держите его за вилку или штекер (изолированную часть) и не тяните за кабель.

Перед подключением какого-либо устройства к телевизору убедитесь, что оно поддерживает выбранный тип подключения (см. руководство по эксплуатации подключаемого устройства).

При подключении кабелей контакты должны быть плотными, в противном случае качество изображения может ухудшиться, либо цвета могут быть искажены.

Соединительные разъемы телевизора



RF IN(T2) – разъем для подключения антенного кабеля

RF IN(S2) – разъем для подключения к спутниковой тарелке

RJ45 – разъем для подключения к сети

VGA-Вход VGA. Подключение аналогового сигнала от компьютера

AV IN (VIDEO-L-R) - композитный аудио-видео вход

RF IN– разъем для подключения антенного кабеля

COAXIAL– цифровой аудио выход

HDMI1, HDMI2, HDMI3(arc) - аудио-видео вход HDMI

USB – разъем для подключения накопительных устройств USB

EARPHONE - разъем для подключения наушников

CI – разъем для подключения карты доступа

Подключение телевизионной антенны

Для получения оптимального качества изображения рекомендуется использовать наружную антенну или телевизионный кабель.

Рекомендуется использовать коаксиальный кабель 75 Ом, чтобы не допустить образование помех в результате несоответствия сопротивлений.

Запрещается прокладывать антенный кабель вместе с силовым.

Подключите штырь антенного кабеля к антенному гнезду телевизора.

Подключение HDMI

К HDMI разъему телевизора можно подключить различное аудио/видеооборудование, например: видеопроигрыватель с функцией записи, DVD-проигрыватель или Blu-ray-проигрыватель. При этом для некоторых устройств в настройках необходимо установить режим выходного сигнала

для HDMI сигнала (см. руководство по эксплуатации подключаемого оборудования).

Следует отметить, что в настоящее время самым современным и удобным способом подключения, обеспечивающим максимальное качество изображения, является присоединение через HDMI входы, позволяющие просматривать изображение с высоким разрешением (HD), что позволяет, при наличии источника соответствующего качества, полностью реализовать высокий потенциал ЖК экрана. По интерфейсу HDMI передается как звук, так и изображение, что позволяет использовать только один кабель.

Для подсоединения устройств по интерфейсу HDMI подключите один конец HDMI кабеля к разъему HDMI DVD-проигрывателя или другого аудио/видеоустройства, а другой - к разъему HDMI телевизора. Сначала подключите к электросети внешнее оборудование, а затем телевизор.

ПРИМЕЧАНИЕ:

При подключении кабеля к HDMI разъему не прикладывайте больших усилий, чтобы предотвратить повреждение контакта.

Подключение карты доступа

Установите карту доступа к цифровому телевидению в разъем телевизора CI. Следуйте инструкциям поставщика цифрового телевидения.

Подключение USB устройств

Телевизор поддерживает стандартные устройства USB1.1/USB2.0.

Подключите накопительное устройство USB к USB разъему телевизора. При необходимости используйте соединительный кабель USB.

Подключение аудиосистемы

Соответствующим кабелем соедините аудио вход COAXIAL аудио ресивера и аудио выход COAXIAL телевизора. Сначала подключите к электросети аудиосистему, а затем телевизор.

Подключение наушников

Чтобы прослушивать звук через наушники, подключите их к разъему EARPHONE телевизора.

При прослушивании с помощью наушников не устанавливайте слишком высокую громкость, в противном случае возможно повреждение органов слуха.

Подключение к сети

Для подключения к локальной или глобальной сети используйте LAN кабель

Подключение к электросети

Подключите кабель питания к разъему электропитания на телевизоре. Вилку сетевого шнура питания подключите к электросети 100-240В, 50/60 Гц. Телевизор будет находиться в режиме ожидания

ВНИМАНИЕ:

Телевизор должен быть подключен к источнику переменного тока с напряжением 100-240В и частотой 50/60 Гц. Ни в коем случае не подключайте телевизор к источнику питания с другими характеристиками.

ПАНЕЛЬ УПРАВЛЕНИЯ

В зависимости от модели набор и расположение кнопок и других элементов могут отличаться. Ниже приведены три варианта.

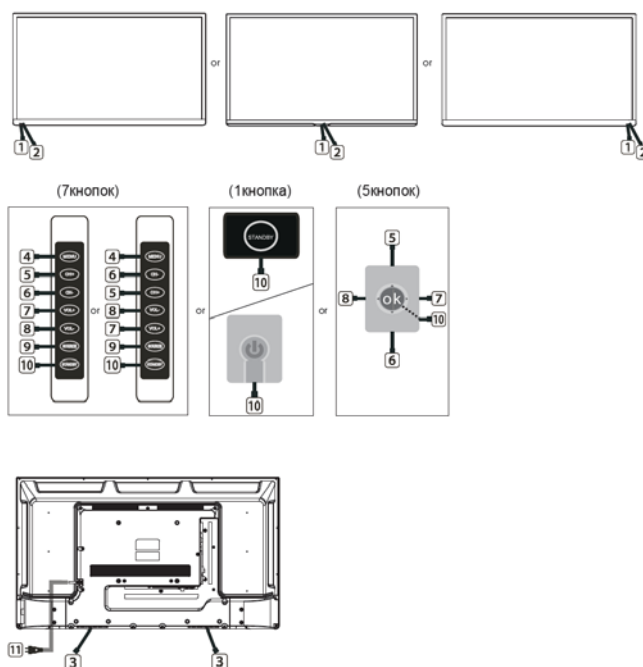

1. Окошко приема сигналов пульта дистанционного управления
2. Индикатор питания
3. Динамик
4. **MENU** - кнопка вызова экранного меню
5. **CH+** - кнопка переключения на следующий канал
6. **CH-** - кнопка переключения на предыдущий канал
7. **VOL+** - кнопка увеличения уровня громкости
8. **VOL-** - кнопка уменьшения уровня громкости
9. **SOURCE** - Кнопка выбора источника сигнала
10. **STANDBY/OK** - Кнопка включения телевизора или перевода его в режим ожидания
11. Кабель питания

ПУЛЬТ ДИСТАНЦИОННОГО УПРАВЛЕНИЯ

Питание пульта дистанционного управления

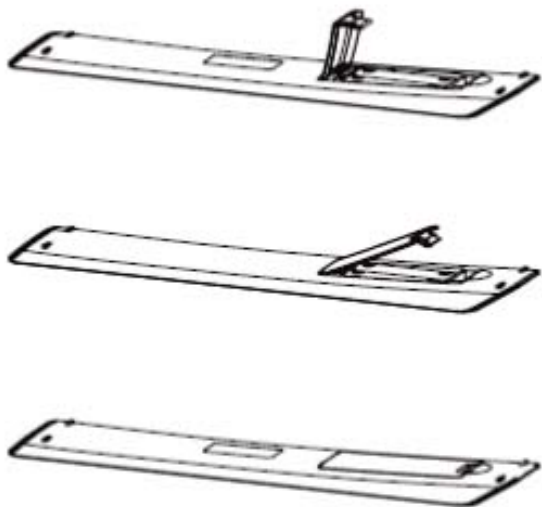

Перед началом использования пульта дистанционного управления (далее пульт ДУ) необходимо установить в него две батарейки типа ААА. Обычно батареек хватает на один год работы пульта ДУ.

1. Откройте крышку отсека для батареек.
2. Установите в отсек две батарейки ААА в соответствии с обозначениями (+) и (-), имеющимися внутри отсека.
3. Закройте отсек.

Меры безопасности при использовании элементов питания

Неправильное использование элементов питания может привести к утечке электролита и/или взрыву. Выполняйте нижеследующие инструкции.

Устанавливайте элементы питания в строгом соответствии с полярностью (+) и (-).

Различные типы элементов питания имеют различные характеристики. Не используйте вместе элементы питания разных типов.

Не используйте вместе старые и новые элементы питания. Одновременное использование старых и новых элементов питания снижает срок службы нового элемента питания или ведет к утечкам электролита из старого элемента питания.

Выньте элементы питания сразу же, как только они разрядились. Химикаты, вытекшие из элементов питания, вызывают коррозию. Если обнаружены следы утечки химикатов, удалите их тканью.

Элементы питания, которые поставляются с телевизором, могут иметь более короткий срок службы из-за условий хранения.

Выньте элементы питания из пульта ДУ, если он не используется в течение длительного времени.

Использование пульта дистанционного управления

При использовании пульта ДУ направляйте его непосредственно на приемник инфракрасных сигналов на передней панели телевизора. Предметы, находящиеся между пультом ДУ и окном приема сигналов, могут мешать правильной работе. Максимальное расстояние действия пульта ДУ достигает 8 метров от телевизора. При операциях с пультом допустим угол наклона до 30 градусов.

Не подвергайте пульт ДУ ударам, не погружайте его в жидкости и не оставляйте в местах с высокой влажностью.

Не оставляйте пульт ДУ под прямыми солнечными лучами или рядом с источниками тепла, так как чрезмерный нагрев может деформировать корпус.

Пульт ДУ может работать некорректно, если окно приема сигналов на корпусе телевизора находится под прямыми солнечными лучами или сильным освещением. В этом случае измените направление освещения или положение телевизора, либо приблизьте пульт ДУ к окну приема сигналов.

Кнопки пульта дистанционного управления и их функции

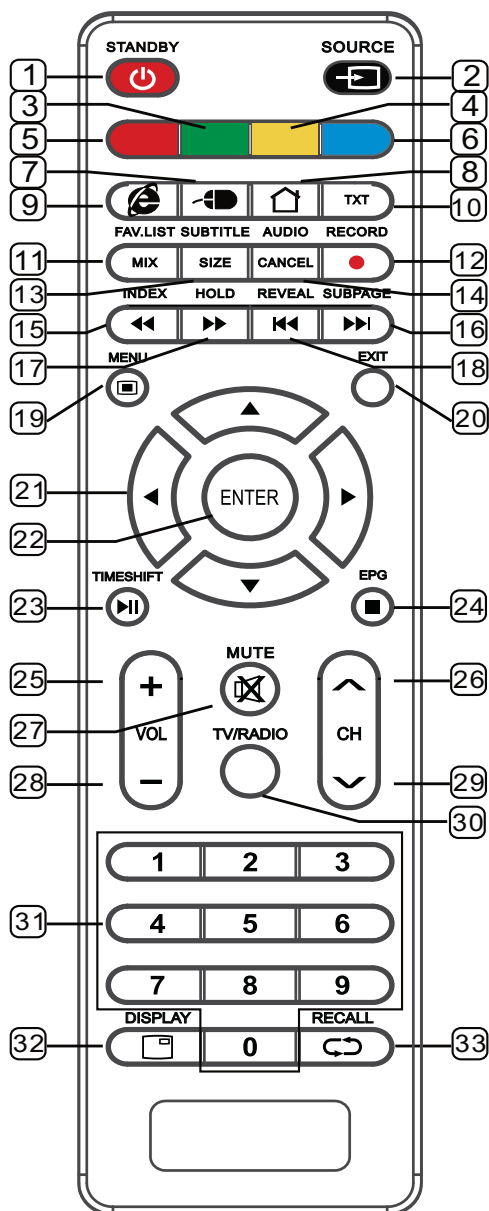

1. **STANDBY** Кнопка включения телевизора / перехода в режим ожидания.

2. **SOURCE** Кнопка выбора источника сигнала. В открывшемся меню выберите нужный источник и нажмите кнопку **ENTER**.

Цветные кнопки соответствуют соответственно окрашенным объектам при работе с меню и телетекстом.

3. **ЗЕЛЕНАЯ** кнопка

4. **ЖЕЛТАЯ** кнопка

5. **КРАСНАЯ** кнопка

6. **СИНЯЯ** кнопка

7. Включите мышь дистанционного управления или выключите ее.

8. Войдите в домашнюю страницу.

9. Вход на вебсайт.

10. **TXT** Кнопка перехода в режим телетекста или выхода из него.

11. **FAV.LIST** Кнопка перехода к списку избранных телеканалов. **MIX** Кнопка перехода в смешанный режим: телетекст будет отображаться поверх изображения, транслируемого телеканалом. Нажмите кнопку **MIX** еще раз, чтобы вернуться в обычный режим телетекста.

12. **RECORD** Кнопка начала видеозаписи в режиме цифрового телевидения.

13. **SUBTITLE** Кнопка включения и выбора субтитров в режиме цифрового телевидения. **SIZE** Кнопка изменения размера окна телетекста (обычный, увеличенная верхняя часть, увеличенная нижняя часть).

14. **AUDIO** Кнопка изменения режима звука / переключения языков звукового сопровождения в режиме цифрового телевидения. **CANCEL** Кнопка временного возврата к просмотру телеканала, пока загружается телетекст. Когда страница загрузится, в верхнем левом углу экрана отобразится ее номер. Нажмите кнопку **CANCEL** еще раз, чтобы вернуться в режим телетекста.

15. Кнопка быстрой перемотки назад в режиме воспроизведения с USB. **INDEX** Кнопка перехода на основную страницу телетекста (страница 100 – меню телетекста).

16. Кнопка перехода к следующему файлу в режиме воспроизведения с USB. **SUBPAGE** Кнопка перехода к подстраницам телетекста (при их наличии).

17. Кнопка быстрой перемотки вперед в режиме воспроизведения с USB. **HOLD** Кнопка удержания страницы телетекста. Нажмите кнопку **HOLD** еще раз, чтобы отключить удержание.

18. Кнопка перехода к предыдущему файлу в режиме воспроизведения с USB. **REVEAL** Кнопка показа скрытого текста в режиме телетекста. Чтобы спрятать текст, нажмите эту кнопку еще раз.

19. **MENU** Кнопка перехода в меню настроек телевизора. Если вы находитесь в дополнительных меню, нажмите кнопку **MENU**, чтобы вернуться в предыдущее меню.

20. **EXIT** Кнопка выхода из меню.

21. Кнопки навигации для работы с меню.

22. **ENTER** Кнопка подтверждения при работе с меню.

23. Кнопка начала, приостановки, возобновления воспроизведения. **TIMESHIFT** Кнопка включения функции сдвига по времени в режиме цифрового телевидения.

24. Кнопка остановки воспроизведения и возврата к списку воспроизведения в режиме MEDIA. **EPG** Кнопка перехода в электронное расписание передач в режиме цифрового телевидения.

25. **VOL+** Кнопка увеличения громкости.
26. **CH ▲** Кнопка переключения на следующий канал.
27. **MUTE** Кнопка блокировки звука / отключения блокировки звука.
28. **VOL-** Кнопка уменьшения громкости.
29. **CH ▼** Кнопка переключения на предыдущий канал.
30. **TV/RADIO** Кнопка переключения между режимами ТВ и Радио.
31. **0-9** Цифровые кнопки для ввода номеров телеканалов.
32. **DISPLAY** Кнопка вызова текущей информации о телепередаче, телеканале или об источнике сигнала.
33. **RECALL** Кнопка переключения между текущим телеканалом и предыдущим просматриваемым.

ОСНОВНЫЕ ОПЕРАЦИИ

Включение и выключение телевизора

Подключите вилку питания телевизора к электрической розетке. Телевизор перейдет в режим ожидания, индикатор питания загорится красным.

В режиме ожидания нажмите кнопку  на телевизоре или на пульте ДУ для того, чтобы включить телевизор.

Если требуется на время выключить телевизор, то нажмите кнопку  на телевизоре или на пульте ДУ.

Если необходимо отключить телевизор полностью, то отсоедините сетевой шнур питания от электросети.

ПРИМЕЧАНИЯ:

При подключении кабеля питания к телевизору и к розетке убедитесь, что контакты плотные, в противном случае возможен перегрев соединительного разъема или вилки питания и даже возгорание.

Выбор источника сигнала

Чтобы выбрать источник сигнала, нажмите кнопку **SOURCE** на пульте ДУ и в меню источников сигнала кнопками **▲▼** выберите источник сигнала, после чего нажмите кнопку **ENTER** для подтверждения.

Переключение телеканалов

Нажмите кнопку **CH+** на телевизоре или на пульте ДУ, чтобы переключиться на следующий канал. Нажмите кнопку **CH-** на телевизоре или на пульте ДУ, чтобы переключиться на предыдущий канал. Кроме того, вы можете использовать цифровые кнопки пульта ДУ для ввода номеров телеканалов. При вводе дву- или трехзначного номера канала

интервал между нажатиями кнопок должен быть менее 3 секунд.

Нажимайте кнопку **RECALL** , чтобы переключаться между текущим телеканалом и предыдущим просматриваемым.



Настройка уровня громкости

Вы можете регулировать уровень громкости, нажимая кнопки **VOL+/VOL-** на телевизоре или на пульте ДУ.

Блокировка звука

Чтобы заблокировать звук, нажмите кнопку **MUTE** на пульте ДУ. Чтобы отключить блокировку звука и вернуться к предыдущему уровню звучания, нажмите кнопку  **MUTE** еще раз.

Видеозапись

В режиме цифрового телевидения нажмите кнопку **RECORD** , чтобы начать видеозапись. Чтобы остановить видеозапись, нажмите кнопку .

ПРИМЕЧАНИЕ:

Перед началом видеозаписи убедитесь, что к телевизору подключен накопитель USB для сохранения видеозаписей.

РАБОТА С ТЕЛТЕКСТОМ

Информация о телетексте

Телетекст – это информационная система, которая передается некоторыми телеканалами и отображается на экране телевизора. С помощью системы телетекста вы можете просмотреть страницы с информацией по темам, доступным на главной странице телетекста, например, новости, погода, спорт, курсы валют, программы телепередач и др. Кроме того, система телетекста предлагает титры для слабослышащих или для тех, кто не знает языка, на котором транслируются передачи.

В режиме цифрового телевидения нажмите кнопку **TEXT**, чтобы включить режим телетекста.

Чтобы отключить режим телетекста, нажмите кнопку **TEXT** еще раз.

ПРИМЕЧАНИЯ:

Если телетекст отображается неправильно или в нем присутствуют непонятные символы, измените язык телетекста в меню настроек телевизора.

Переход к основной странице телетекста

Нажмите кнопку **INDEX**, чтобы перейти к основной странице телетекста – списку всех страниц телетекста.

ПЕРВОНАЧАЛЬНАЯ НАСТРОЙКА

Мастер первоначальной настройки

Присоедините телевизор к розетке ~100 - 240 В, 50 Гц и нажмите на кнопку включения  на корпусе или пульте телевизора, Дождитесь, когда телевизор загрузится.

Примечания :

- В случае, если телевизор при первом включении будет настроен на тестовые каналы в условиях завода изготовителя, то **Мастер Первоначальной Настройки** будет пропущен и телевизор сразу перейдет в рабочий режим (тестовый канал или **Домашняя Страница**). В этом случае, чтобы запустить **Мастер Первоначальной Настройки**, выполните сброс на заводские настройки.

- Названия и вид пунктов меню могут различаться в зависимости от версии программного обеспечения.

Кнопкой **HOME** вызовите **Домашнюю Страницу**, если ваш телевизор настроен на тестовый канал. С помощью кнопок навигации **ВЛЕВО / ВПРАВО / ВНИЗ / ВВЕРХ** в верхнем правом углу выделите значок  или выберите окно **Настройки** в разделе **Установленные приложения** (активное окно будет выделено красной рамкой), подтвердите выбор кнопкой **ENTER** на ПДУ. Откроется меню **Система (различные системные настройки)** нажмите кнопку **ENTER** на пульте. Откроется подменю **Настройки**. С помощью кнопок навигации **ВНИЗ / ВВЕРХ** выберите **Настройки устройства** и подтвердите выбор кнопкой **ENTER** на ПДУ. Кнопками навигации **ВНИЗ / ВВЕРХ** выберите **Сброс** и нажмите кнопку **ENTER** на ПДУ.

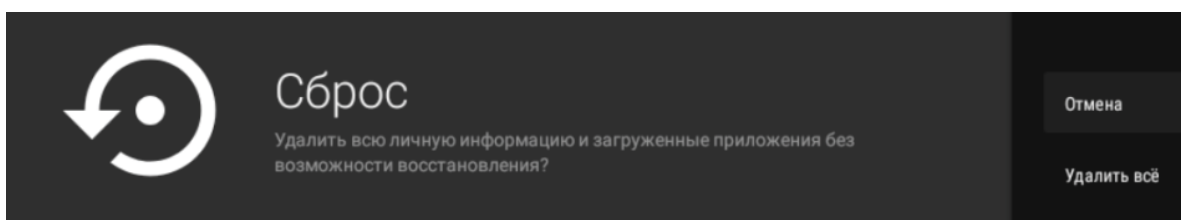
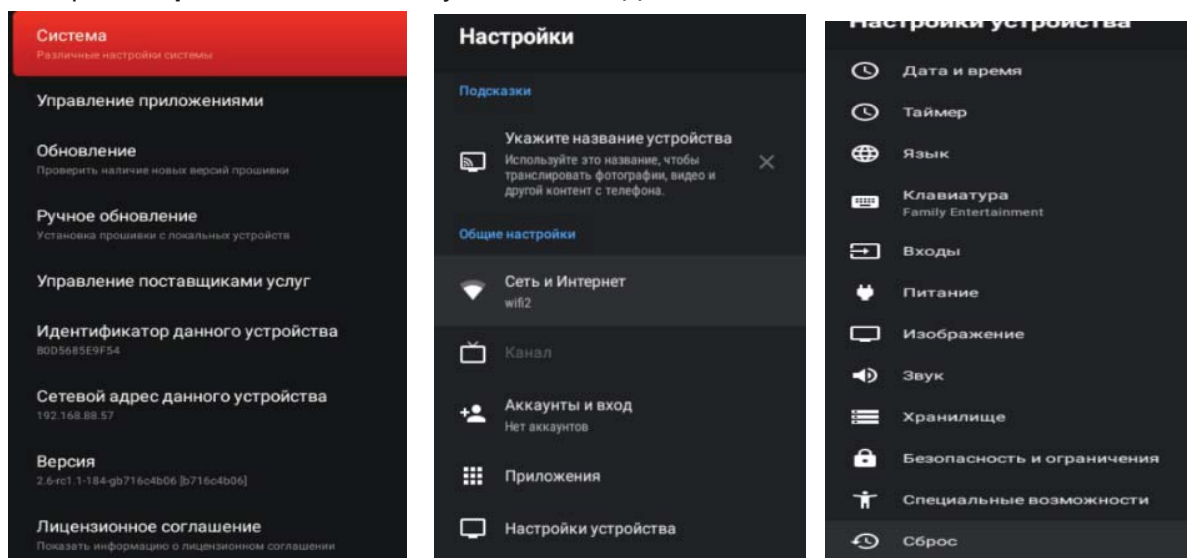

Ваш телевизор перезагрузится и включит **Мастера Первоначальной Настройки**.

ПЕРВОНАЧАЛЬНАЯ НАСТРОЙКА

Мастер первоначальной настройки

Нажав кнопку **ENTER** на ПДУ, Вы запустите первоначальную настройку вашего ТВ. Меню **Мастер Первоначальной Настройки** состоит из нескольких вкладок.

Выбор Языка

Кнопками навигации **ВВЕРХ / ВНИЗ** выберите **Язык** системы, затем подтвердите выбор нажатием кнопки **ENTER** на пульте. Для возврата на предыдущую вкладку нажмите кнопку **ENTER**.

Выбор Страны

Кнопками навигации **ВВЕРХ / ВНИЗ** выберите **Страну** системы, затем подтвердите выбор нажатием кнопки **ENTER** на пульте. Для возврата на предыдущую вкладку нажмите кнопку **ENTER**.

Настройка Сети

Кнопками **ВВЕРХ / ВНИЗ** выберите **Соединение**
Кнопками **ВВЕРХ / ВНИЗ** выберите сеть беспроводного доступа Wi-Fi (при наличии), затем подтвердите выбор нажатием кнопки **ENTER**.
Введите пароль доступа к сети Wi-Fi с помощью виртуальной клавиатуры или ПДУ.

Для подключения локальной сети подключите провод **LAN** к разъему **Rj45** на задней панели телевизора.

На виртуальной клавиатуре кнопками навигации **ВВЕРХ / ВНИЗ / ВПРАВО / ВЛЕВО** выберите клавишу со стрелкой вправо и нажмите кнопку **ENTER** на ПДУ.

Если Вы не хотите подключать телевизор к интернету, нажмите **Пропустить настройки сети**.

Примечание: обратите внимание, что без интернета вы не сможете смотреть телеканалы и видео из сети, кроме того, у телевизора не будет обновляться прошивка.

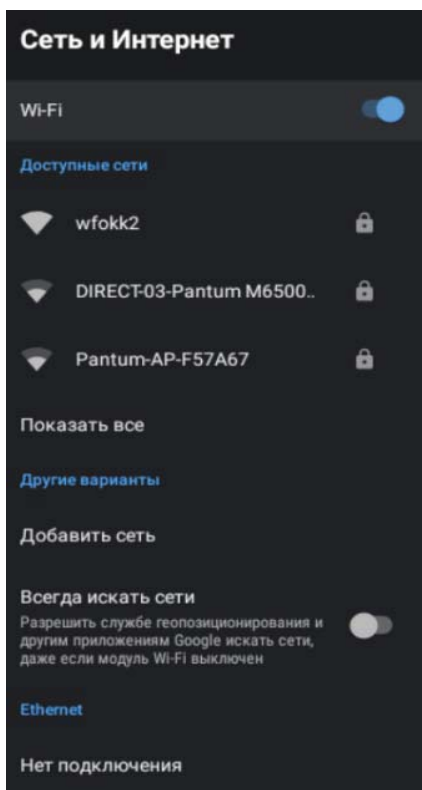
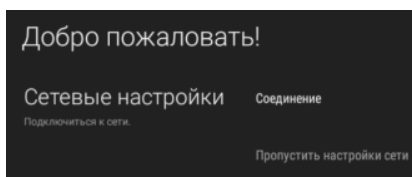
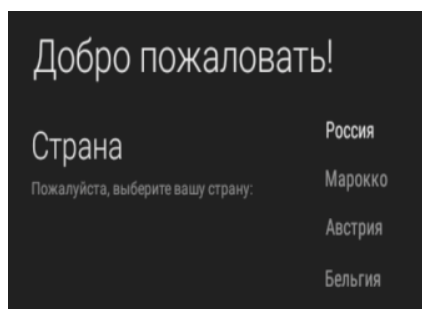
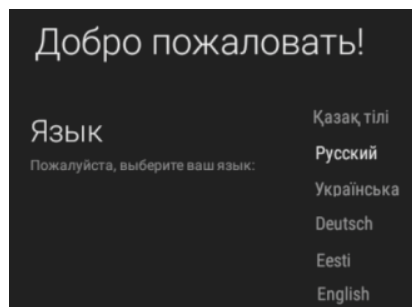
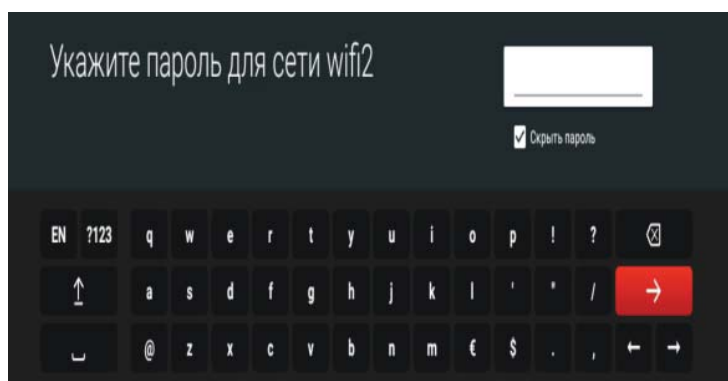

ПЕРВОНАЧАЛЬНАЯ НАСТРОЙКА

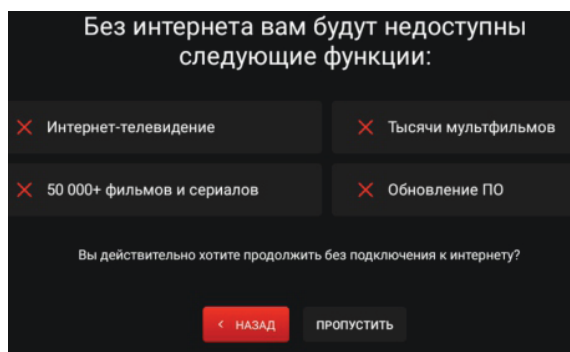
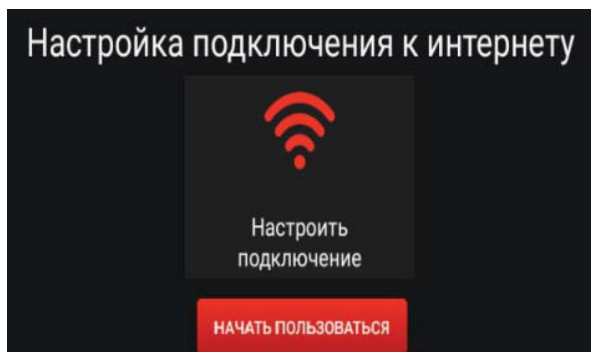

Выбор Часового Пояса

Кнопками навигации **ВВЕРХ / ВНИЗ** выберите **Часовой Пояс**, затем подтвердите выбор нажатием кнопки **ENTER** на пульте. Для возврата на предыдущую вкладку нажмите кнопку **ENTER**.

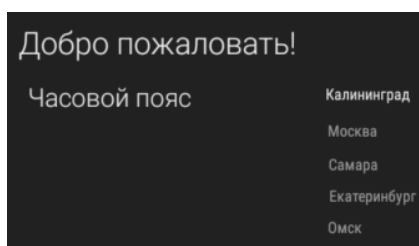

Выбор режима ТВ

Рекомендовано выбрать режим **Домашний** нажав кнопку **ENTER** на пульте.

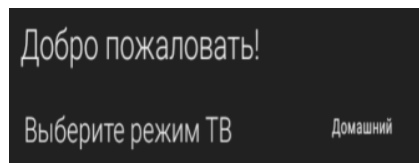

Выбор Источника сигнала

Кнопками навигации **ВВЕРХ / ВНИЗ** выберите **Источник входного сигнала (Антенна (Эфир), Кабель, Спутник)**, затем подтвердите выбор нажатием кнопки **ENTER** на пульте. Для возврата на предыдущую вкладку нажмите кнопку **ENTER**.

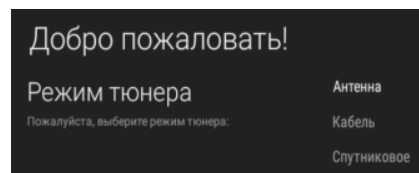

Настройка каналов

Для настройки каналов выберите **Сканировать**. Настройка каналов произойдет в автоматическом режиме. Если вы хотите пропустить этот шаг, настройка каналов может быть выполнена в **MENU ТВ-режима**.

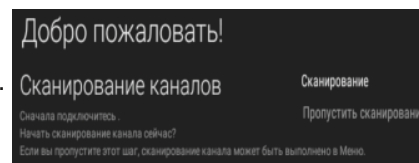

Нажмите на пульте кнопку **ENTER** для завершения первоначальной настройки.

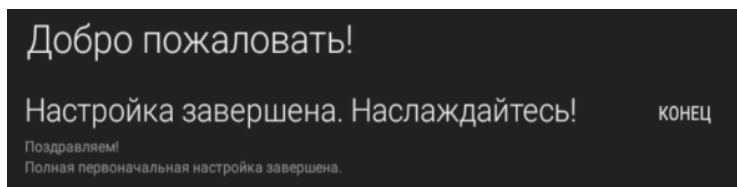

Спутниковый тюнер – опционально для данной модели ТВ

ПЕРВОНАЧАЛЬНАЯ НАСТРОЙКА

Прочитайте и подпишите **Пользовательское Соглашение**, нажмите кнопку **ENTER** на ПДУ. На этом завершается работа **Мастера Первоначальной Настройки**.

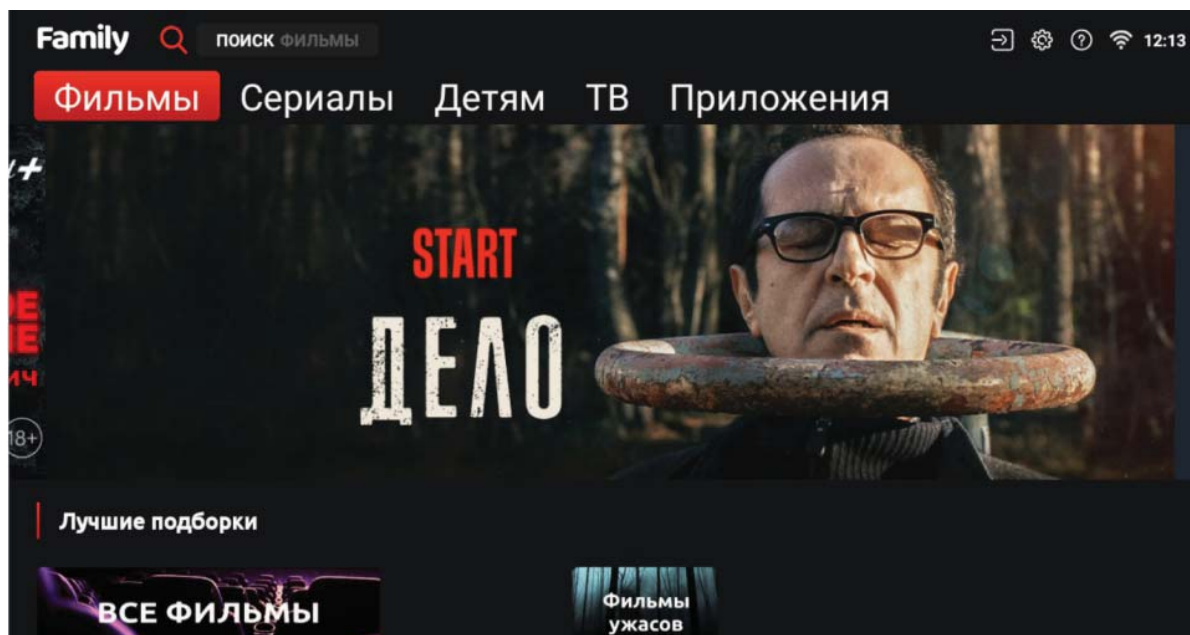

Внимание: режим телевизора по умолчанию нельзя изменить в настройках. Чтобы изменить режим телевизора по умолчанию, необходимо выполнить сброс настроек на заводские и запустить Мастер Первоначальной Настройки еще раз.

ДОМАШНИЙ ЭКРАН - ПРИЛОЖЕНИЯ

ДОМАШНИЙ ЭКРАН

Домашний экран вызывается нажатием кнопки пульта **HOME**

(повторное нажатие на кнопку пульта **HOME** вернет телевизор в предыдущее состояние).

Примечание: функции, названия и вид пунктов меню могут различаться в зависимости от версии программного обеспечения.

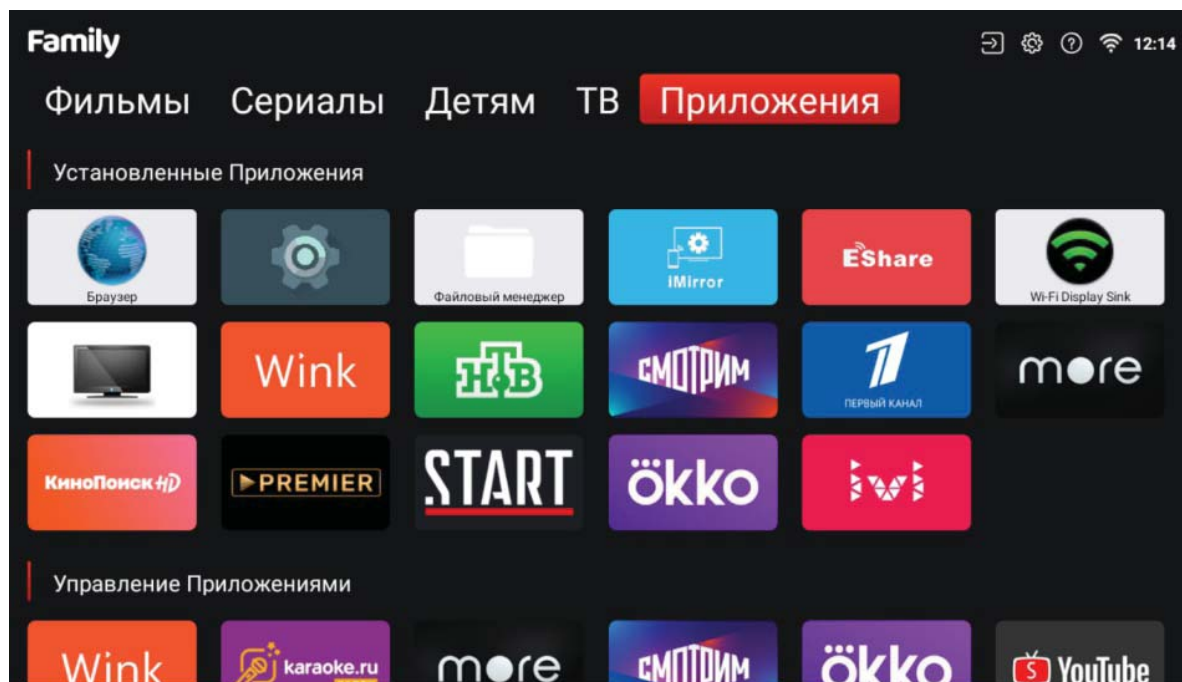

Необходимую информацию можно найти в приложении к руководству по эксплуатации «**FAMILY**».

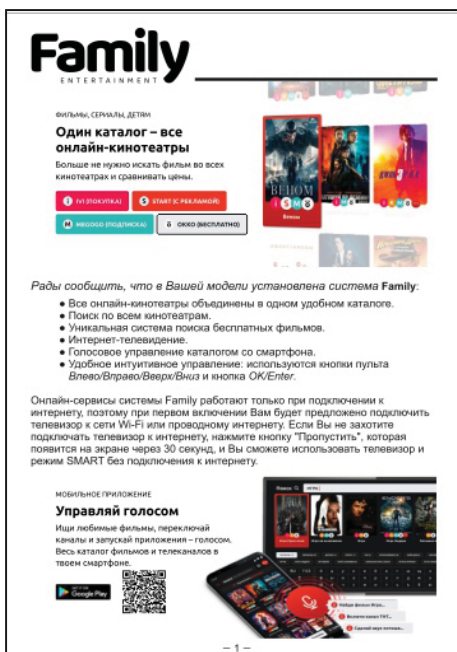

НАСТРОЙКА ТВ

ОСОБЕННОСТИ НАСТРОЕК SMART-ТЕЛЕВИЗОРА

Существует два вида настроек SMART-телевизора:

1. Настройки режима SMART

(Приложения, Интернет, воспроизведение файлов видео и мультимедиа с USB-носителей). Доступ к данным настройкам осуществляется с **Домашней Страницы** режима SMART. С помощью кнопок навигации **ВЛЕВО / ВПРАВО / ВНИЗ / ВВЕРХ** в верхнем правом углу выделите значок  и подтвердите выбор кнопкой **ENTER** на ПДУ. Откроется меню **Система (различные системные настройки)**. С помощью кнопок навигации **ВНИЗ / ВВЕРХ** выберите **Настройки устройства** или выберите окно **Настройки** в разделе **Установленные приложения** (активное окно будет выделено красной рамкой) и подтвердите выбор кнопкой **ENTER** на ПДУ.



2. Настройка режима ТВ

(Телевидение и внешние источники сигнала). Данные настройки в основном действуют в режимах просмотра телевизионных каналов и отображения сигналов с внешних устройств, подключенных к разъемам телевизора (видеовходы AV, HDMI и т.д.). Содержание меню настроек различается в зависимости от выбранного источника сигнала - режимов телевидения ATV, DTV, видеовходов AV, HDMI и т.д..

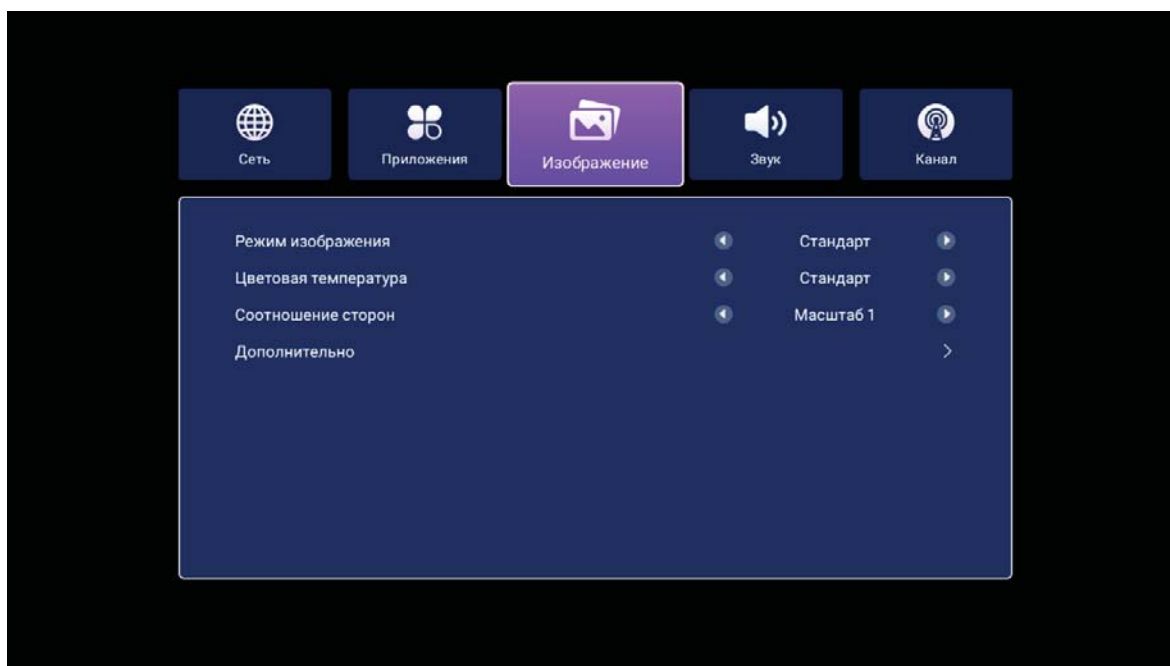

Подробное описание настроек находится в соответствующих разделах данного руководства.

НАСТРОЙКИ ТВ - ВЫБОР ИСТОЧНИКА

ВЫБОР ИСТОЧНИКА СИГНАЛА

Меню **Входные (Источник)** можно вызвать :

1. Нажмите кнопку **HOME** на ПДУ для перехода на **Домашнюю Страницу** телевизора. Кнопками навигации **ВЛЕВО / ВПРАВО / ВНИЗ / ВВЕРХ** и **ENTER** выберите окно со стрелкой вправо в верхнем правом углу экрана. Активное окно будет выделено красным цветом. Откроется меню **Входные (Источник)**.

2. В **режиме ТВ** и в **режиме SMART** меню **Входные (Источник)** на экран можно вызвать кнопкой **SOURCE** на ПДУ.

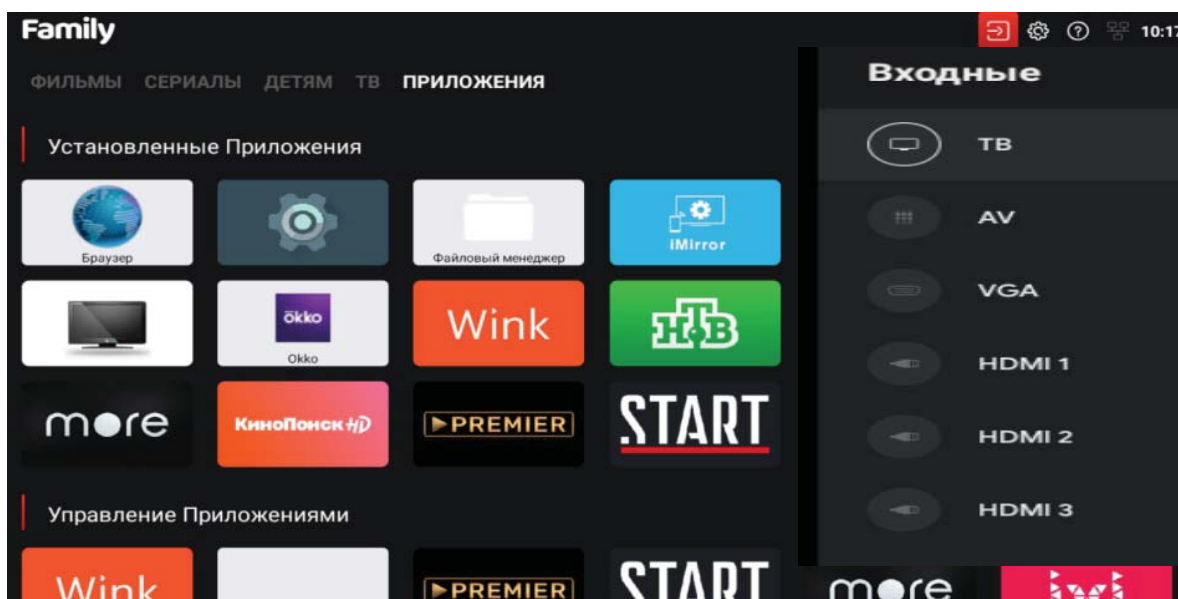

НАСТРОЙКИ РЕЖИМА ТВ

Данные настройки действуют в основном в режимах просмотра телевизионных каналов и отображения сигналов с внешних устройств, подключенных к разъемам телевизора (видеовходы AV, HDMI,...)

Содержание меню настроек может различаться в зависимости от выбранного источника сигнала - режимов телевидения ATV, DTV, видеовходов AV, HDMI и т.д..

Примечание: функции, названия и вид пунктов меню могут различаться в зависимости от версии программного обеспечения.

Переход с **Домашней Страницы** в режим полноэкранного просмотра ТВ-каналов:

- на **Домашней Странице** во вкладке **Приложения** кнопками навигации выберите окно с изображением телевизора. Выбранное окно будет выделено красной рамкой. Нажмите кнопку **ENTER** на пульте для подтверждения.



- на пульте нажмите кнопку **SOURCE**, откроется меню **Входные (Источник)**. Кнопками **ВВЕРХ / ВНИЗ** выберите **ТВ** и нажмите на пульте кнопку **ENTER**.

НАСТРОЙКА КАНАЛОВ

НАСТРОЙКА КАНАЛОВ ТЕЛЕВИДЕНИЯ

Меню настроек

Примечание - все иллюстрации приведены в качестве примера, их содержимое и описание функций могут отличаться от фактических.

Нажмите кнопку [МЕНЮ], чтобы открыть главное меню. Нажмите кнопку [◀/▶], чтобы выбрать опцию, затем нажмите кнопку [▼], чтобы войти в подменю. Затем нажмите [МЕНЮ] или [ВЫХОД], чтобы вернуться в главное меню.

Изображение

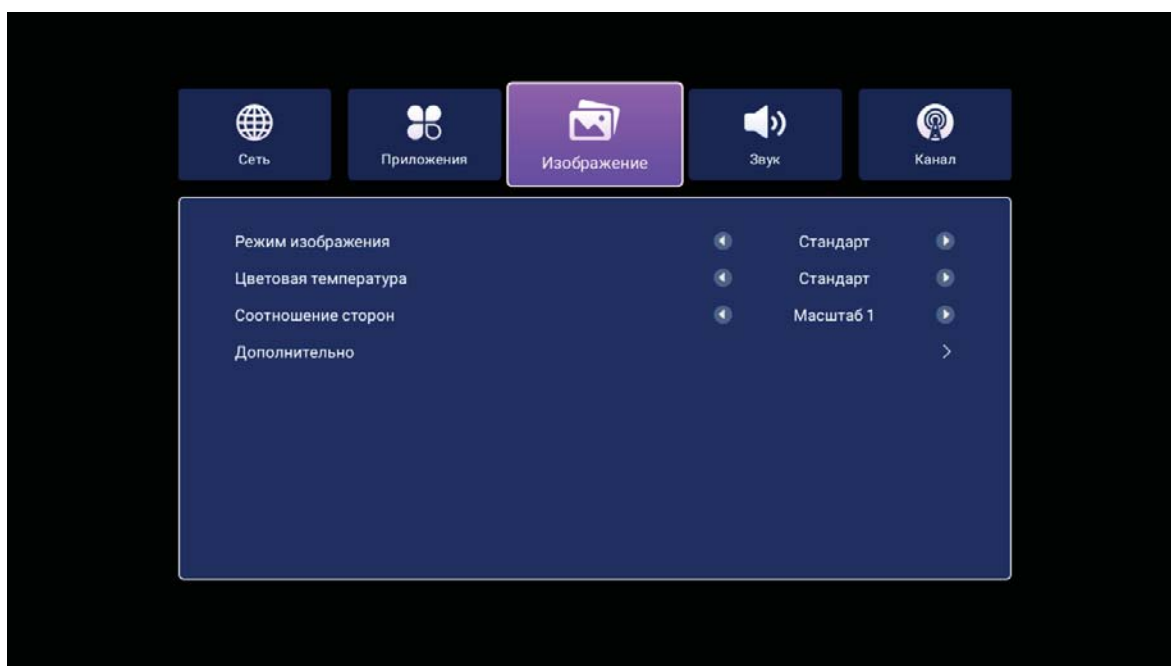

Нажмите кнопку [▲/▼], чтобы выбрать опцию, затем нажимайте влево или вправо чтобы установить необходимое значение выбранного параметра.

Режим изображения (Стандарт/Динамический/Кино/ЭКО/Пользователь) – Регулировка параметров изображения

Цветовая температура (Стандарт/Теплый/Холодный) - Регулировка температуры изображения

Соотношение сторон (16:9/4:3/Масштаб 1/Масштаб 2/Полный/Авто) – Регулировка формата изображения

Дополнительно – В данном разделе доступны следующие регулировки:

- **NR** (Шумоподавление) – Выкл/Низкий/Средний/Высокий
- **DLC** (Динамическая регулировка яркости (подсветки)) – Выкл/Вкл
- **HDR** (Режим HDR) – Выкл/Вкл
- **HDMI Mode** – выбор режима HDMI

НАСТРОЙКА КАНАЛОВ

Звук

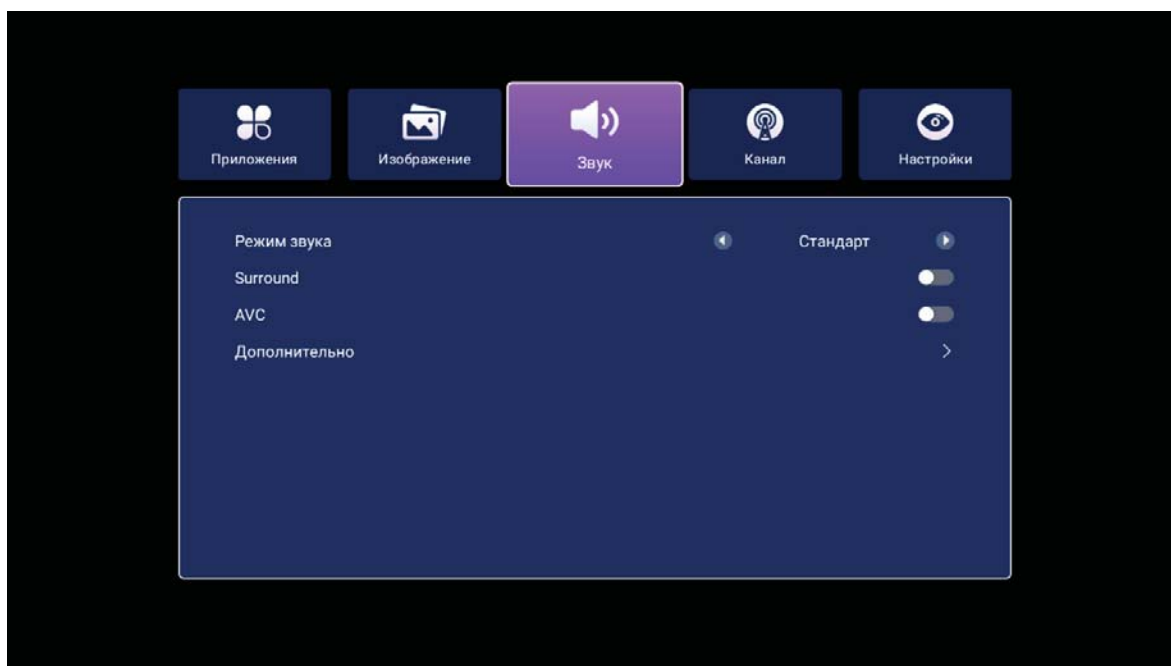

Нажмите кнопку [▲/▼], чтобы выбрать опцию, затем нажимайте влево или вправо чтобы установить необходимое значение выбранного параметра.

Режим звука (Стандарт/Спорт/Кино/Музыка/Пользователь) – Регулировка параметров звука

Surround (Объемный звук) - Выкл/Вкл

AVC (Автоматическая регулировка громкости) - Выкл/Вкл

Дополнительно – В данном разделе доступны следующие регулировки:

- **Баланс** – Регулировка уровня громкости левого и правого динамиков
- **Digital Output** (Цифровой аудио выход) – Выбор режима PCM/Авто

Канал

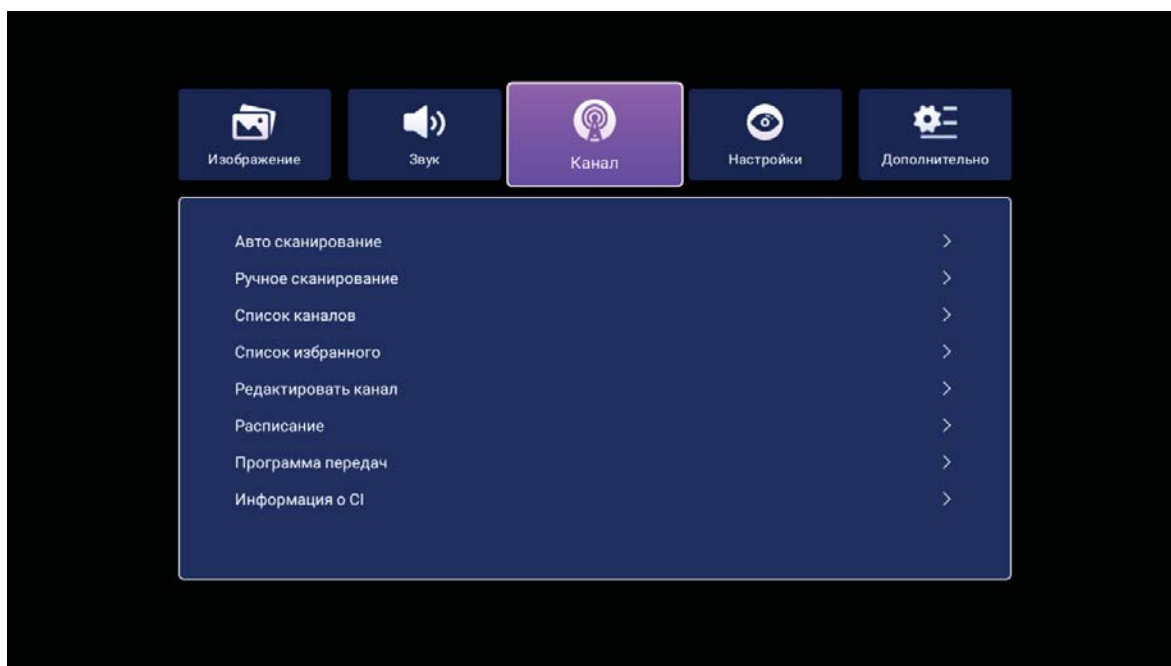

Нажмите кнопку [▲/▼], чтобы выбрать опцию, затем нажимайте влево или вправо чтобы установить необходимое значение выбранного параметра.

Авто сканирование – Автоматическое сканирование каналов

Ручное сканирование – Сканирование каналов в ручном режиме настроек

Список каналов – Отображает список найденных каналов

Список избранного – Отображает список любимых (избранных) каналов

Редактировать канал – Редактирование найденных каналов по своему усмотрению

Расписание – Планировщик расписания видеозаписей (доступно только в режиме приема цифрового телевидения)

Программа передач – Электронное расписание программ (доступно только в режиме приема цифрового телевидения, и только при условии трансляции вещательной станции)

Информация о CI – информация и дополнительные настройки модуля условного доступа

НАСТРОЙКА ТВ

Дополнительно

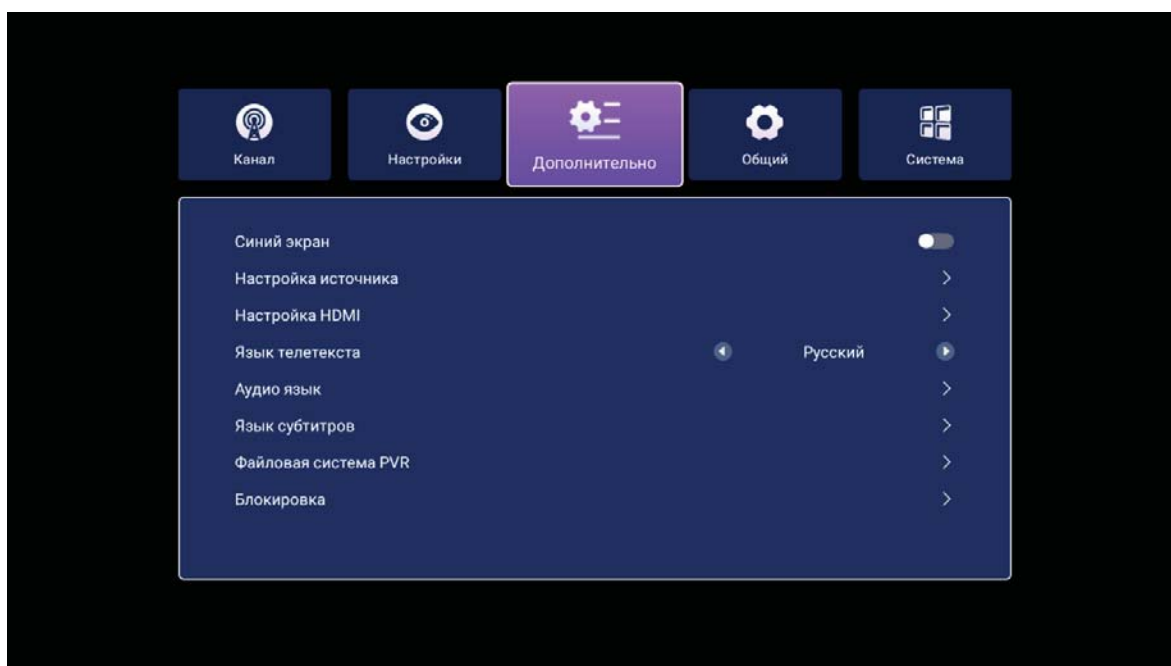

Нажмите кнопку [▲/▼], чтобы выбрать опцию, затем нажимайте влево или вправо чтобы установить необходимое значение выбранного параметра.

Синий экран - Выкл/Вкл

Настройка источника – Выбор источника сигнала. Также выбрать источник сигнала можно на пульте ДУ кнопкой SOURCE

Настройка HDMI – настройка HDMI CEC (управление по шине HDMI) и настройка ARC (возвратный канал звука)

Язык телетекста – выбор языка телетекста

Аудио язык – выбор предпочтительного аудио языка (доступно только в режиме приема цифрового телевидения, и только при условии трансляции вещательной станции)

Язык субтитров – выбор языка субтитров (доступно только в режиме приема цифрового телевидения, и только при условии трансляции вещательной станции)

Файловая система PVR – выбор файловой системы для записи (доступно только в режиме приема цифрового телевидения)

Блокировка – выбор блокировки системы или каналов, а также установка возрастного ограничения (родительский контроль)

НАСТРОЙКА ТВ

Общий

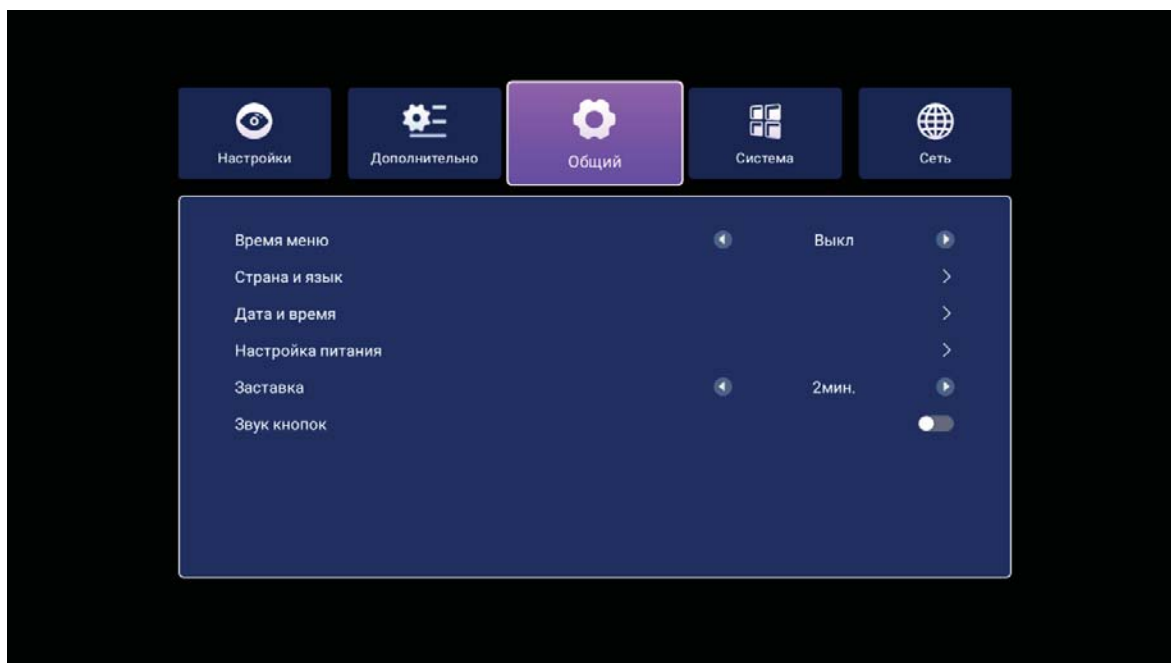

Нажмите кнопку [▲/▼], чтобы выбрать опцию, затем нажимайте влево или вправо чтобы установить необходимое значение выбранного параметра.

Время меню – время показа экранного меню

Страна и язык – выбор региона (страны) и языка меню

Дата и время – настройка даты, времени, часового пояса

Настройка питания – настройка времени для автоматического отключения телевизора

Заставка – настройка времени простоя до начала показа экранной заставки

Звук кнопок – Выкл/Вкл

Система

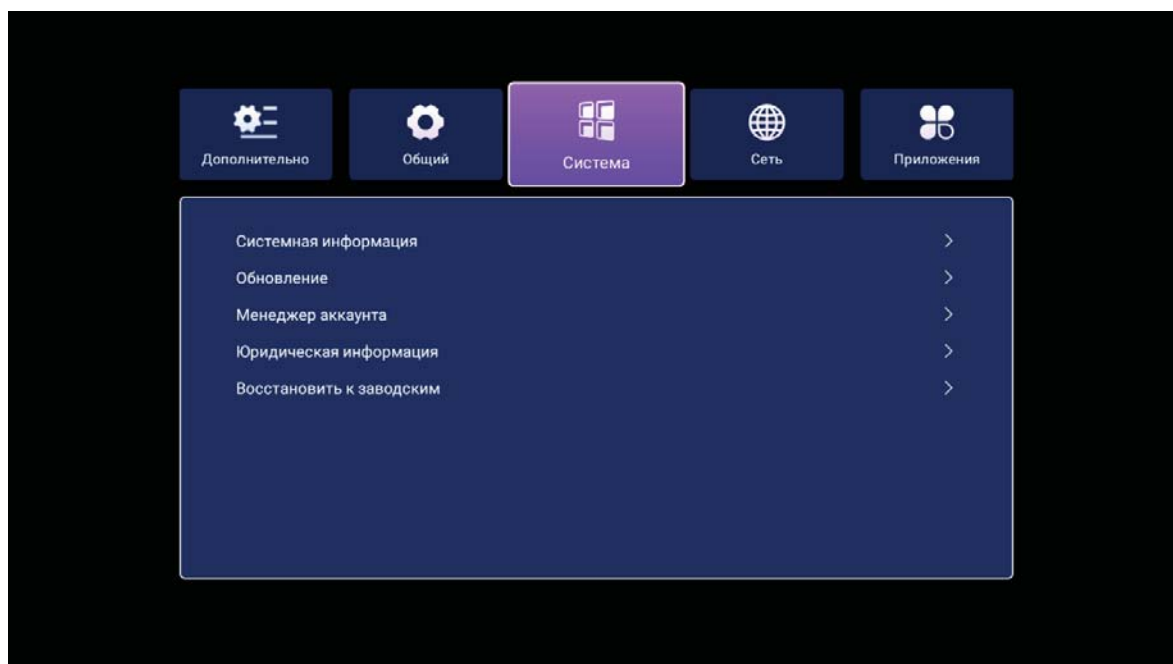

Нажмите кнопку [▲/▼], чтобы выбрать опцию, затем нажимайте влево или вправо чтобы установить необходимое значение выбранного параметра.

Системная информация – Просмотр информации о системе

Обновление – Обновление версии программного обеспечения

Менеджер аккаунта – Настройки аккаунта (Опционально для аккаунтов разных платформ и сервисов)

Юридическая информация – Лицензионное соглашение и правила пользования контентом

Восстановить к заводским – Полный сброс системы и восстановление к заводским установкам

ВАЖНО – в данном случае будут удалены все персональные данные, ранее установленные приложения и программы, а также сброшены учетные записи.

НАСТРОЙКА ТВ

Сеть

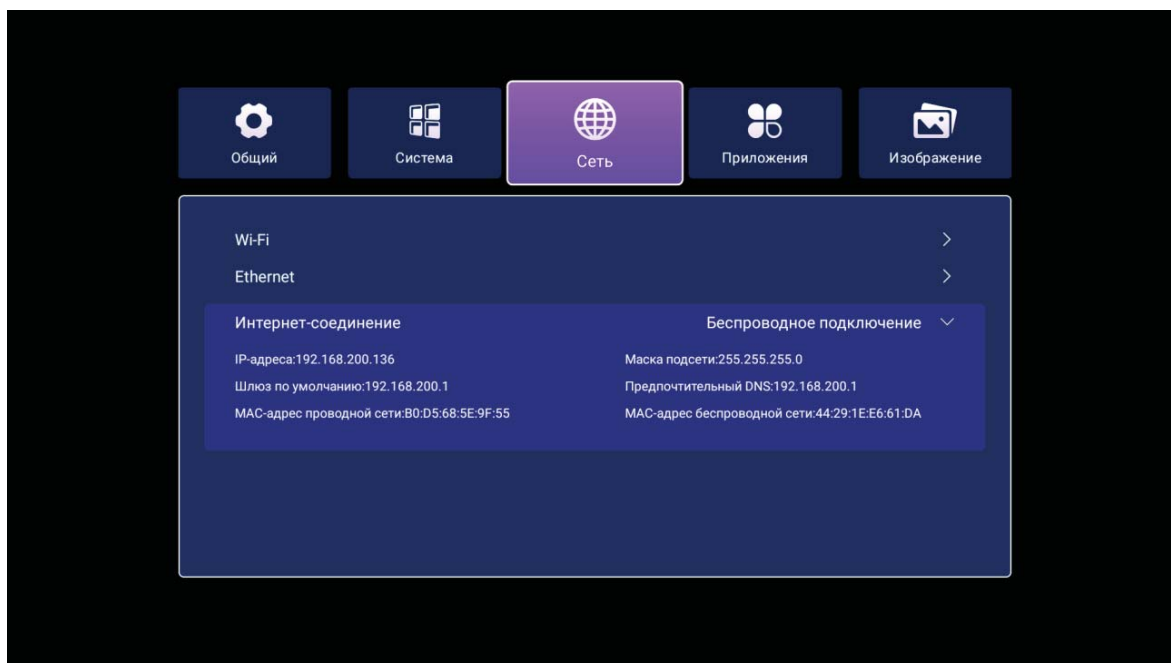

Нажмите кнопку [▲/▼], чтобы выбрать опцию, затем нажимайте влево или вправо чтобы установить необходимое значение выбранного параметра.

Wi-Fi (беспроводное соединение) – настройка подключения к доступной точке беспроводной связи (Wi-Fi)

Ethernet (проводное соединение) – настройка подключения к проводной связи (LAN кабель)

Приложения

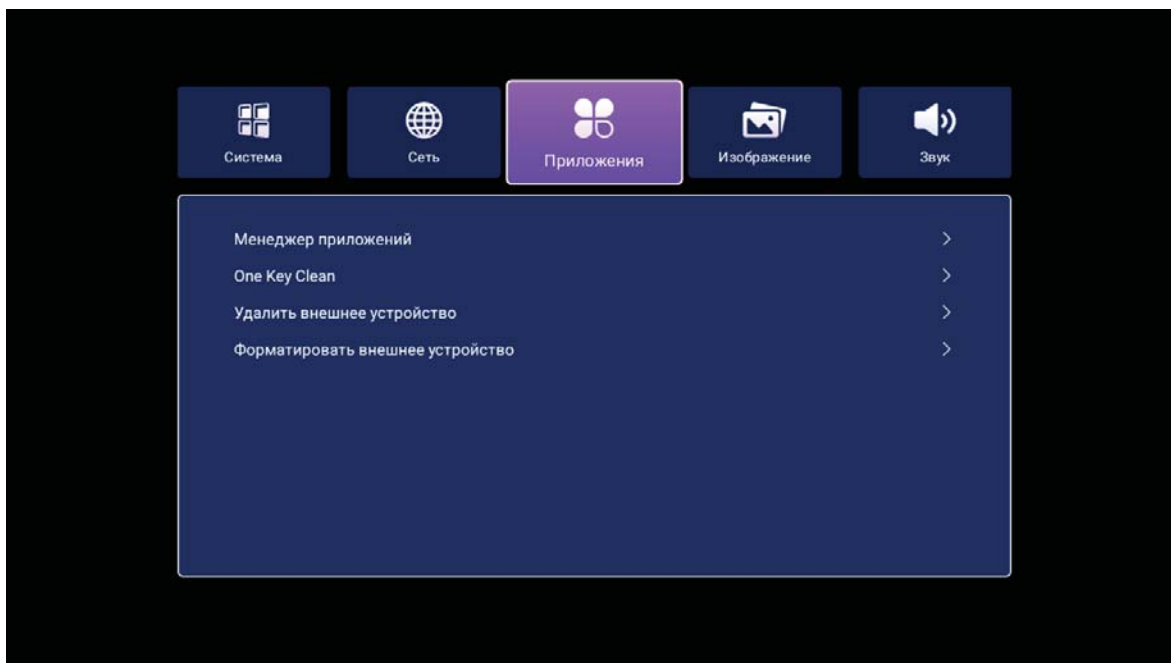

Нажмите кнопку [▲/▼], чтобы выбрать опцию, затем нажимайте влево или вправо чтобы установить необходимое значение выбранного параметра.

Менеджер приложений – управление приложениями

One Key Clean – Очистка КЭШа

Удалить внешнее устройство – выберите данную функцию, если хотите отсоединить внешнее запоминающее устройство (USB Flash память)

Форматировать внешнее запоминающее устройство – **ВНИМАНИЕ!!!** Форматирование приведет к полной потере всех данных на этом внешнем запоминающем устройстве (USB Flash память). Пожалуйста, убедитесь, что на внешнем запоминающем устройстве (USB Flash память) нет важных данных или они надежно скопированы на другое устройство!

НАСТРОЙКА ТВ

Файловый менеджер

Переход в режим **Файловый менеджер** :

Нажмите кнопку **HOME** на пульте, выберите кнопками навигации иконку **Файловый менеджер**, выбранное окно будет выделено красной рамкой.

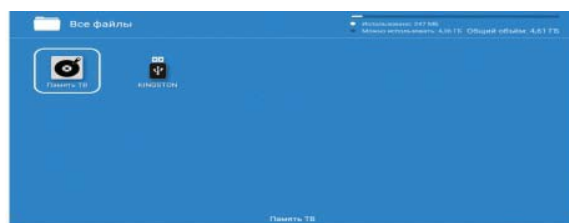

Нажмите кнопку **ENTER** на пульте. Откроется файловый проводник. Выбранный элемент выделится белой рамкой. Кнопками **ВЛЕВО / ВПРАВО** выберите внутренний диск или USB-накопитель, нажмите на пульте кнопку **ENTER**. Кнопками навигации **ВЛЕВО/ ВПРАВО / ВВЕРХ / ВНИЗ** выберите тип отображаемых файлов мультимедиа (**Видео, Аудио, Изображения** и т.д.), нажмите кнопку на пульте **ENTER**.

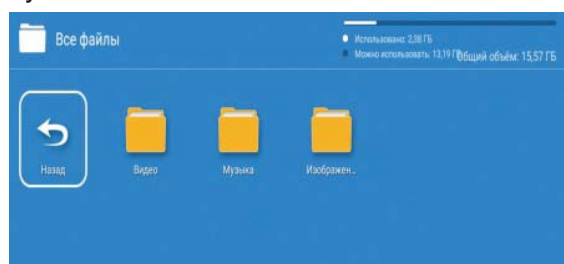
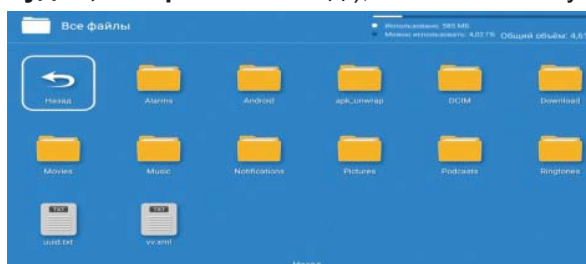

МУЗЫКА

Кнопками **ВПРАВО / ВЛЕВО** выберите раздел **Музыка** в основном меню и нажмите **ENTER** для подтверждения. Музыкальные файлы могут проигрываться только из этого подменю. Используйте кнопки **ВПРАВО / ВЛЕВО / ВВЕРХ / ВНИЗ** для навигации между файлами, а затем нажмите кнопку на пульте **▶||** для проигрывания.

При проигрывании музыкальных файлов:

Кнопками навигации **ВПРАВО / ВЛЕВО** и **ВВЕРХ / ВНИЗ** выберите нужную функцию экранного меню и нажмите **ENTER** на пульте.



- информация о файле
- выбор времени начала воспроизведения
- цикличность повторения файла
- плей-лист (список записанных файлов)

ВИДЕО







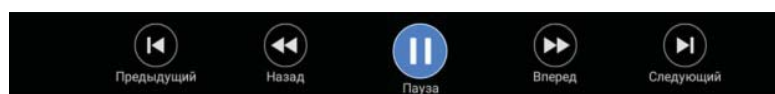

Кнопками **ВЛЕВО / ВПРАВО** выберите раздел **Видео**, а затем нажмите **ENTER** на пульте для подтверждения. Видео файлы могут проигрываться только из этого подменю. Используйте кнопки **ВПРАВО / ВЛЕВО** и **ВВЕРХ / ВНИЗ** для навигации между файлами, а затем нажмите **▶||** для проигрывания.

При проигрывании видео файлов:

Кнопками навигации **ВПРАВО / ВЛЕВО** и **ВВЕРХ / ВНИЗ** выберите нужную функцию экранного меню и нажмите **ENTER** на пульте:



НАСТРОЙКА ТВ

-  - настройка режима изображения
-  - информация о воспроизводимом файле
-  - выбор формата изображения
-  - настройка режима просмотра
-  - выбор цикличности просмотра сегмента (фрагмента) от точки А до точки В
-  - выбор времени начала воспроизведения
-  - цикличность повторения файла
-  - плей-лист (список записанных файлов)





ФОТО

Кнопками **ВПРАВО / ВЛЕВО** выберите раздел **ФОТО** в основном меню и нажмите **ENTER** для подтверждения. Фото файлы могут демонстрироваться только из этого подменю. Используйте кнопки **ВПРАВО / ВЛЕВО / ВВЕРХ / ВНИЗ** для навигации между файлами, а затем нажмите кнопку на пульте **▶|** для показа.

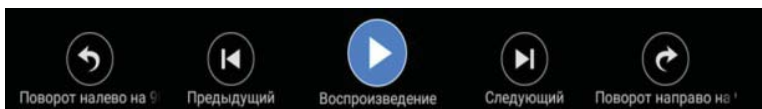
При демонстрации фото файлов:

Кнопками навигации **ВПРАВО / ВЛЕВО** и **ВВЕРХ / ВНИЗ** выберите нужную функцию экранного меню и нажмите **ENTER** на пульте.



-  - настройка режима изображения
-  - информация о воспроизводимом файле
-  - уменьшение формата изображения
-  - увеличение формата изображения
-  - плей-лист (список записанных файлов)

ЧИСТКА И УХОД

ВНИМАНИЕ:

В целях вашей личной безопасности обязательно отсоедините кабель питания от электросети перед осуществлением каких-либо операций по чистке и уходу за телевизором.

Чистка жидкокристаллического экрана

Запрещается прикасаться к экрану острыми предметами. Чтобы убрать с ЖК экрана пыль или отпечатки пальцев, протрите его чистой мягкой тканью.

Протирайте экран прямыми движениями по направлению от центра к краям.

Запрещается использовать химические средства (чистящие спреи, антистатические спреи или жидкости, бензолы, растворители) для чистки жидкокристаллического экрана.

Чистка корпуса телевизора

Чистите внешнюю поверхность корпуса телевизора чистой мягкой тканью, смоченной в воде комнатной температуры.

Запрещается использовать химические средства (бензолы, растворители или спирт) для чистки корпуса телевизора, т.к. они могут повредить его поверхность.

ПОИСК И УСТРАНЕНИЕ ПРОСТЫХ НЕИСПРАВНОСТЕЙ

Перед обращением в сервисный центр просмотрите следующую таблицу и попытайтесь самостоятельно устранить неисправность в соответствии с рекомендациями в таблице.

Признаки	Возможная причина	Решение
Отсутствует изображение, отсутствует звук и не горит индикатор.	<ol style="list-style-type: none"> 1. Не подключен кабель питания. 2. Розетка неисправна. 3. Телевизор выключен. 	<ol style="list-style-type: none"> 1. Подключите кабель питания к электрической розетке и убедитесь в надежности контакта. 2. Убедитесь, что розетка исправна, подключив к ней другой электрический прибор. 3. Включите телевизор переключателем питания и кнопкой включения/выключения.
После подключения внешнего оборудования отсутствует изображение и звук.	<ol style="list-style-type: none"> 1. Оборудование подключено неправильно. 2. Подключенное оборудование не выбрано в качестве источника сигнала. 	<ol style="list-style-type: none"> 1. Убедитесь, что подключение выполнено правильно. 2. Нажмите кнопку SOURCE и выберите подключенное оборудование в зависимости от того, к какому входу оно подключено.
После нажатия кнопки включения телевизор включается с задержкой.	Перед включением телевизор ищет информацию о настройках, использованных во время последнего выключения, а также установленные в меню.	Это не является неисправностью.
Отсутствует звук, изображение нормальное.	<ol style="list-style-type: none"> 1. Включена блокировка звука. 2. Громкость установлена на минимальном уровне. 3. Проблемы с трансляцией телеканала. 4. Отсутствует аудиосигнал на входе или неправильно подсоединен аудиокабель. 	<ol style="list-style-type: none"> 1. Нажмите кнопку , чтобы разблокировать звук. 2. Увеличьте уровень громкости, нажимая кнопку VOL+. 3. Попробуйте переключиться на другой телеканал. 4. Правильно подсоедините аудиокабель.

Отсутствует изображение или изображение черно-белое, звук нормальный.	<ol style="list-style-type: none"> 1. Сбой. 2. Некорректные настройки изображения. 3. Проблемы с трансляцией телеканала. 	<ol style="list-style-type: none"> 1. Выключите телевизор, отключите его от розетки на 60 секунд, затем снова включите. 2. В меню настройки изображения отрегулируйте настройки. 3. Попробуйте переключиться на другой телеканал.
Изображение и/или звук с вертикальными или горизонтальными полосами, изображение дрожит, рябь на изображении.	Рядом с телевизором находится оборудование, создающее помехи.	<p>Уберите это оборудование подальше от телевизора.</p> <p>Попробуйте подключить телевизор к другой розетке.</p>
На изображении «хлопья», изображение размыто либо пропадает.	Слабый сигнал телеканала.	<p>Измените ориентацию антенны, при необходимости используйте дополнительную антенну.</p> <p>Выполните точную настройку на телеканал.</p>
Проблемы с сетевыми приложениями.	<ol style="list-style-type: none"> 1. Не подключен кабель. 2. Кабель поврежден. 3. Нет доступа к интернету. 4. Сервер выбранного приложения временно не доступен. 5. Не настроено сетевое подключение. 	<ol style="list-style-type: none"> 1. Убедитесь, что кабель подключен. 2. Убедитесь, что кабель исправен. 3. Попробуйте подключиться к интернету с другого устройства. 4. Попробуйте запустить приложение позже. 5. Скорректируйте настройки сети в меню телевизора.
В режиме HDMI отсутствует изображение или имеются вспышки.	Используется неподходящий кабель HDMI.	Используйте высокоскоростной кабель HDMI.
Пластиковый корпус телевизора издает щелчки.	Щелкающие звуки появляются при изменении температуры телевизора. При нагреве или охлаждении корпус телевизора расширяется или сжимается, в результате чего раздаются щелчки.	Это не является неисправностью.
Не работает пульт дистанционного управления.	Элементы питания разрядились или неправильно установлены.	<ol style="list-style-type: none"> 1. Убедитесь, что при установке батарей соблюдена полярность. 2. При необходимости замените элементы питания.
Перебои во время воспроизведения видео.	При воспроизведении с накопителя низкая скорость USB накопителя.	Используйте высокоскоростные накопители.
Не распознается внешний жесткий диск.	Подключено два жестких диска одновременно.	Подключайте только один жесткий диск, т.к. жесткие диски потребляют много питания, и телевизор может не распознавать два жестких диска одновременно.
Не воспроизводится видео с USB (или нет звука).	<ol style="list-style-type: none"> 1. Формат видео не поддерживается телевизором. 2. Файл поврежден. 	<ol style="list-style-type: none"> 1. Убедитесь, что формат видео поддерживается телевизором. 2. Проверьте файл, воспроизведя его с помощью компьютера.
После обновления микропрограммы интерфейс явно не изменился.	Во время обновления могут изменяться не только интерфейс и функции, но и улучшаться общая работоспособность телевизора, что не заметно по интерфейсу.	Не является неисправностью.

Типичные проявления интерференции



Изображение с «хлопьями». Обычно причина в слабом сигнале. Отрегулируйте антенну или поставьте усилитель антенны.



Изображение двоится или имеется «паразитное» изображение. Обычно это связано с тем, что сигнал отражается от высоких зданий. Измените направление антенны или поднимите ее повыше. «Паразитное» изображение также появляется, когда по очереди показываются неподвижные изображения. Они могут исчезнуть через несколько секунд.



Изображение с кривыми линиями и дрожит. Обычно это вызвано электромагнитным излучением работающих вблизи приборов (фенов, мобильных телефонов, радиоприемников или радиопередатчиков).



Диагональные полосы и «елочки» на изображении, часть изображения отсутствует. Обычно это вызвано использованием рядом с телевизором электротермического оборудования (в больнице).

ПРИМЕЧАНИЕ:

Описанные дефекты изображения могут быть также вызваны низким качеством кабеля, по которому поступает сигнал кабельного телевидения.

ВНИМАНИЕ:

Жидкокристаллический телевизор – это высокотехнологическое изделие. Экран телевизора содержит более нескольких миллионов тонкопленочных транзисторов, чем достигается идеальное и живое изображение. Иногда на экране телевизора могут появиться несколько неактивных пикселей в форме фиксированных точек синего, зеленого, красного, черного или белого цвета. Имейте в виду, что это не оказывает влияния на работоспособность телевизора и не является дефектом.

БЕЗОПАСНАЯ УТИЛИЗАЦИЯ



Ваше устройство спроектировано и изготовлено из высококачественных материалов и компонентов, которые можно утилизировать и использовать повторно.

Если товар имеет символ с зачеркнутым мусорным ящиком на колесах, это означает, что товар соответствует Европейской директиве 2002/96/ЕС.

Ознакомьтесь с местной системой раздельного сбора электрических и электронных товаров. Соблюдайте местные правила.

Утилизируйте старые устройства отдельно от бытовых отходов. Правильная утилизация вашего товара позволит предотвратить возможные отрицательные последствия для окружающей среды и здоровья людей.

ТЕХНИЧЕСКИЕ ХАРАКТЕРИСТИКИ

Диагональ: 55»(140 см)
Цифровой тюнер DVB-T2/DVB-C
(H.265/H.264 MPEG 4\1\2 Video)
USB медиаплеер с поддержкой MKV видео
Система шумоподавления
Усиление слабого сигнала
Формат экрана: 16:9
Формат изображения: 16:9; 4:3
Разрешение экрана: потенциальное
3840(Г) x 2160(В)
Динамическая контрастность: 160000:1
3D цифровой фильтр
Яркость: 300 кд/м²
Угол обзора (Г/В): 178°/178°
Время отклика: 6.5 мс
Аудио: 2 x 8 Вт
Навигация по сети Интернет без использования
персонального компьютера
Встроенный контроллер беспроводного
доступа Wi-Fi
Новый лончер Family для Smart TV.
Агрегатор онлайн кинотеатров.
Бесплатная подписка* на любимые сервисы*:
Okko, 24ТВ, Wink, ИВИ, START...
* срок и условия бесплатной подписки могут
быть изменены.
* список доступных сервисов может быть
изменен
Операционная система Android 11
Процессор ARM Cortex-A53 quad core
DDR 1,5 Гб
Flash 8 Гб
Встроенные приложения и виджеты
Возможность загрузки и инсталляции
пользовательских приложений и виджетов
Разъемы для подключения: аудио/видео вход,
USB, 3xHDMI, COAX, вход для антенны,
вход CI+ (common interface).
Размеры, без подставки мм. (Ш x В x Г)
1234*713*75 мм
Размеры с подставкой, мм. (Ш x В x Г)
1234*773*258 мм
Размеры упаковки, мм. (Ш x В x Г)
1312*812*107 мм
VESA 200*200 мм
Питание: 100-240 В, ~ 50 Гц

Рабочие условия:

- температура: от +5°C до +40°C
- относительная влажность: 20-80%

Условия хранения:

- температура: от -15°C до +50°C
- относительная влажность: 20-80%

В соответствии с постоянным совершенствованием технических характеристик и дизайна, производитель оставляет за собой право на внесение изменений без предварительного уведомления.

ИНФОРМАЦИЯ О СЕРТИФИКАЦИИ

Товар сертифицирован в соответствии с законом «О защите прав потребителей». Полную информацию о сертификате соответствия вы можете получить у продавца или на сайте www.econ.su

Товар содержит этикетку энергетической эффективности.

Срок службы изделия – 3 года

Гарантийный срок – 1 год

Благодарим вас за приобретение продукции, выпускаемой под торговой маркой ECON.

Компания-производитель оставляет за собой право на внесение изменений в конструкцию, дизайн, комплектацию и технические характеристики прибора без предварительного уведомления об этом пользователя.

Гарантийное обслуживание осуществляется согласно прилагаемому гарантийному талону. Гарантийный талон и инструкция по эксплуатации являются неотъемлемыми частями данного изделия.

В случае, если ваше изделие марки ECON будет нуждаться в техническом обслуживании, просим вас обращаться в один из авторизованных сервисных центров (далее – АСЦ). С полным списком АСЦ и их точными адресами вы можете ознакомиться на сайте www.econ.su



The terms HDMI, HDMI High-Definition Multimedia Interface, HDMI trade dress and the HDMI Logos are trademarks or registered trademarks of HDMI Licensing Administrator, Inc.



Manufactured under license from Dolby Laboratories. Dolby, Dolby Audio, and the double-D symbol are trademarks of Dolby Laboratories Licensing Corporation.

econ

